

TOMTAR VFG

Vierfuß-Gehhilfe

Bedienungsanleitung Version 1.1.0 DE

DE



Vielen Dank, dass Sie sich für die Vierfuß-Gehhilfe TOMTAR VFG von DIETZ entschieden haben.

Dieses Produkt ist ein medizinisches Hilfsmittel. Um es korrekt nutzen zu können und mögliche Gefahren durch unsachgemäßen Gebrauch zu vermeiden, ist es erforderlich, dass Sie sich mit der Handhabung sehr genau vertraut machen. Lesen Sie diese Bedienungsanleitung sorgfältig durch, bevor Sie Ihr Produkt verwenden. Sie erhalten darin wichtige Hinweise, die es Ihnen erlauben, die technischen Vorzüge vollständig zu nutzen. Darüber hinaus erhalten Sie Informationen, die der Betriebssicherheit, sowie einer bestmöglichen Werterhaltung Ihres Produktes dienen.

Sollten Sie weitergehende Informationen zu Ihrer Versorgung wünschen, so wenden Sie sich bitte an Ihr Sanitäts-Fachhaus. Auf unserer Internetseite finden Sie immer den aktuellen Stand zu Ihrem Produkt. Für Hinweise und Fragen zur Produktsicherheit und zu Rückrufen wenden Sie sich schriftlich oder telefonisch an DIETZ. Unsere Kontaktinformationen finden Sie auf der Rückseite der Bedienungsanleitung.

Erfassung der Produkt Identifikationsdaten

Wir empfehlen Ihnen, die Identifikationsdaten zu Ihrem Produkt vom Typenschild in die nachfolgenden Zeilen zu übertragen, damit Sie diese bei Rückfragen zum Produkt parat haben. (Siehe Kapitel „Produktkennzeichnung“)

TYP Typ / Modell:	
REF Artikel Nr. / REF:	
SN Seriennummer (21):	
 Herstellungsdatum:	
Sonstige Angaben/Notizen:	



HINWEIS

Für Menschen mit eingeschränkter Sehfähigkeit steht zur größeren Darstellung die Bedienungsanleitung unter **www.dietz-group.de** im PDF-Format zur Verfügung.

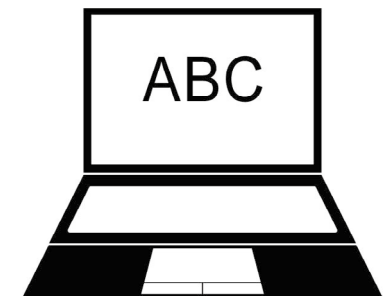

1 Wichtige Informationen

- 1.1 Allgemeines6
- 1.2 Zweckbestimmung6
- 1.3 Indikationen.....6
- 1.4 Kontraindikationen.....7
- 1.5 Zeichen und Symbole7

2 Produktbeschreibung

- 2.1 Lieferumfang8
- 2.2 Exemplarische Darstellung9

3 Vierfuß-Gehhilfe in Betrieb nehmen

- 3.1 Vierfuß-Gehhilfe montieren.....10
- 3.2 Höheneinstellung Griffrohr11
- 3.3 Rechts- oder linksseitige Benutzung ...12
- 3.4 Überprüfung der Montage.....12

4 Vierfuß-Gehhilfe verwenden

- 4.1 Gehen mit der Vierfuß-Gehhilfe13
- 4.2 An-/Umbauten und Zubehör von Fremdanbietern14

5 Technische Daten

- 5.1 Maße und technischen Informationen...15
- 5.2 Materialien15
- 5.3 Produktprüfungen16
- 5.4 Umgebungsbedingungen.....16
- 5.5 Produktkennzeichnung.....16

6 Sicherheitshinweise

- 6.1 Sicherheitshinweise18

7 Pflege und Wartung

- 7.1 Wartung / Instandhaltung.....20
- 7.2 Instandhaltungsplan21
- 7.3 Fehlersuche und -Behebung22
- 7.4 Reinigung23
- 7.5 Desinfektion.....23
- 7.6 Weitergabe und Wiedereinsatz24
- 7.7 Lagerung.....24
- 7.8 Entsorgung24

8 Herstellererklärungen

- 8.1 Gewährleistung25
- 8.2 Lebensdauer25
- 8.3 Haftung.....25

1.1 ALLGEMEINES

Diese Bedienungsanleitung ist Bestandteil des Lieferumfangs. Sie ist beim Benutzer bereitzuhalten und bleibt auch bei Weitergabe des Produktes beim Produkt. Änderungen durch technische Weiterentwicklungen gegenüber den in dieser Bedienungsanleitung dargestellten Ausführungen behalten wir uns vor. Nachdrucke, Übersetzungen und Vervielfältigungen in

jeglicher Form, auch auszugsweise, bedürfen der schriftlichen Zustimmung der DIETZ GmbH.

Das Urheberrecht liegt beim Hersteller. Den jeweils aktuellen Stand der Bedienungsanleitung erfahren Sie auf **www.dietz-group.de**. Lesen Sie die Bedienungsanleitung, bevor Sie Ihr Produkt montieren und benutzen.

1.2 ZWECKBESTIMMUNG

Die Vierfuß-Gehhilfe TOMTAR VFG dient bewegungseingeschränkten Personen mit max. 100 kg Körpergewicht als Unterstützung, teilweisen Entlastung und Sicherung beim Gehen und Stehen.

Sie ist zur einhändigen Nutzung (rechts oder links) konzipiert und bietet dem Nutzer eine Teilentlastung und Koordinationshilfe.

Sie ist höhenverstellbar, leicht und kann in geschlossenen Räumen und im Freien genutzt werden.

Das Gehgestell ist nicht für Kinder oder Personen unter einer Körpergröße von 130 cm geeignet.

Die Vierfuß-Gehhilfe findet ihre Anwendung im privaten sowie im stationären Bereich und ist ausschließlich für die Nutzung auf festem und ebenem Untergrund konzipiert.

1.3 INDIKATIONEN

Die Verwendung der Vierfuß-Gehhilfe TOMTAR VFG ist angezeigt bei

- Gehbehinderungen durch Einschränkung des aktiven oder passiven Bewegungsapparates
- bei Koordinationsschwierigkeiten in der Laufphase
- reduzierter Belastbarkeit

1.4 KONTRAINDIKATIONEN

Die Verwendung der Vierfuß-Gehhilfe TOMTAR VFG ist nicht angezeigt bei

- Wahrnehmungsstörungen,
- starken Gleichgewichtsstörungen,
- Unfähigkeit frei zu Stehen,
- einem Benutzergewicht über 100 kg

1.5 ZEICHEN UND SYMBOLE

Diese Symbole markieren Textpassagen, die hilfreich für die Nutzung und den Betrieb des Produktes im Alltag sind.



WARNUNG

Warnhinweise müssen unbedingt beachtet und angewendet werden! Sie machen darauf aufmerksam, dass bei Nichtbeachtung Verletzungsgefahr besteht und/oder Schäden am Produkt oder der Umgebung verursacht werden können. _____



HINWEIS

Tipps und Ratschläge, die die Verwendung von Funktionen erleichtern. _____

2.1 LIEFERUMFANG

Überprüfen Sie die Vierfuß-Gehhilfe TOMTAR VFG nach dem Auspacken aus der Verpackung auf Vollständigkeit und Unversehrtheit. Ist der Inhalt erkennbar beschädigt, verständigen Sie bitte unverzüglich das Frachtunternehmen.

Der Lieferumfang der Vierfuß-Gehhilfe TOMTAR VFG beinhaltet folgende Komponenten:

- Vierfuß-Gehhilfe TOMTAR VFG
- Bedienungsanleitung



WARNUNG

Vergiftungsgefahr: Beim Verbrennen von Verpackungsfolien können giftige Gase entstehen.

Erstickungsgefahr: Bewahren Sie Plastikbeutel außerhalb der Reichweite von Kindern auf. ____

2.2 EXEMPLARISCHE DARSTELLUNG



HINWEIS

Die obige Darstellung hilft Ihnen die einzelnen Bauteile Ihrer Vierfuß-Gehhilfe eindeutig zu definieren. Nehmen Sie daher beim Lesen der Bedienungsanleitung immer wieder Bezug darauf. ____

MONTAGEHINWEISE

Die Vierfuß-Gehhilfe TOMTAR VFG wird in zwei Teilen (Griffrohr & Rahmengestell) geliefert.

3.1 Vierfuß-Gehhilfe montieren

1. Lösen Sie das Gewinde der Rohrhülse ggf. indem Sie es entgegengesetzt zum Uhrzeigersinn lösen (1, Abb.1). Schrauben Sie den oberen Teil der Rohrhülse nicht komplett ab, sondern lockern Sie lediglich die Verschraubung.
2. Greifen Sie das schwarze Griffrohr am unteren Ende an den beiden Federstiften.
3. Drücken Sie die beiden Federstifte ein (2, Abb. 1) und schieben Sie gleichzeitig das Griffrohr oben bei der Rohrhülse in das Rahmengestell ein (3, Abb. 1).
4. Schieben Sie das Griffrohr soweit ein, bis die Federstifte aus den Bohrlöchern treten.
5. Die Federstifte müssen deutlich hörbar arretieren. Die Federstifte treten nun spürbar nach außen hervor (1, Abb. 2).
6. Schrauben Sie nun das Gewinde der Rohrhülse im Uhrzeigersinn fest (2, Abb.2).
7. Jetzt ist Ihre Vierfuß-Gehhilfe montiert.

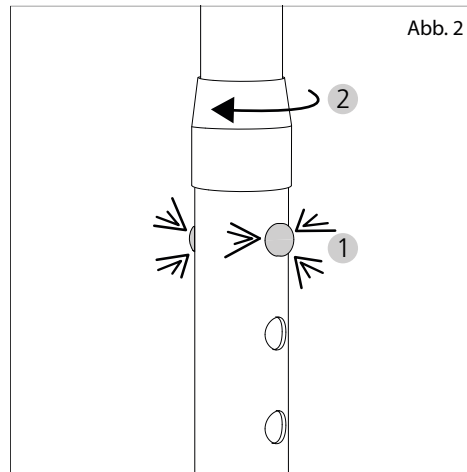
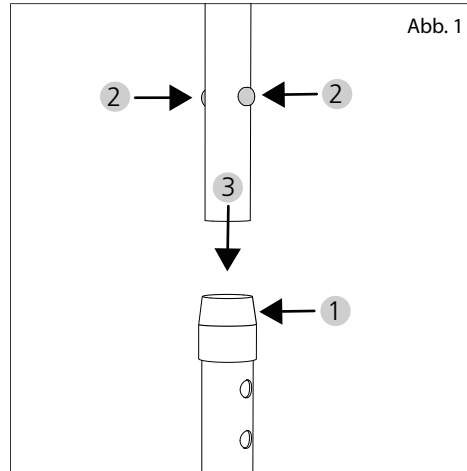

WARNUNG

Quetschgefahr! Achten Sie beim Festschrauben der Rohrhülse auf Ihre Finger. _____

3.2 Höheneinstellung Griffrohr

Sie können die Vierfuß-Gehhilfe TOMTAR VFG in der Höhe an Ihre Bedürfnisse anpassen.

1. Lösen Sie die Rohrhülse (1, Abb.3).
2. Drücken Sie die beiden Federstifte nach innen und drehen Sie das Griffrohr minimal zur Seite, so dass sich das Griffrohr verschieben lässt (2, Abb. 3).
3. Jetzt können Sie die gewünschte Höhe einstellen, indem Sie das Griffrohr verschieben, so dass die Federstifte in die entsprechende Lochung treten.
4. Nach der Justierung müssen die Federstifte deutlich hörbar einrasten (1, Abb. 2). Die Federstifte treten nun spürbar nach außen hervor.
5. Schrauben Sie nun das Gewinde der Rohrhülse wieder fest (2, Abb.2).



WARNUNG

Sicherheitsgefahr! Die beiden Federstifte müssen nach der Höheneinstellung wieder fest arretieren, da sich die Teile sonst lösen können. Dies kann einen Sturz zur Folge haben. _____

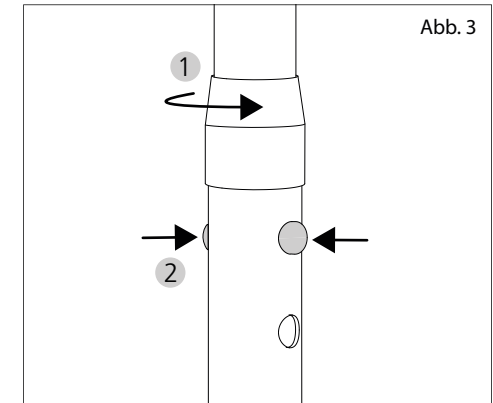

HINWEIS

Um die Vierfuß-Gehhilfe richtig verwenden zu können, muss diese auf Ihre individuelle Größe eingestellt werden. Die ideale Einstellhöhe ist die Entfernung zwischen Boden und Handgelenk. So nehmen Sie beim Gehen eine aufrechte Haltung mit leichter Ellenbogenbeuge ein. Die Höheneinstellung wird von Ihrem Fachhändler übernommen. Wenn Sie später bemerken, dass die Höheneinstellung noch nicht optimal ist, können Sie diese nach der Beschreibung in diesem Kapitel auch selbst vornehmen. _____

3.3 Rechts- oder linksseitige Benutzung

Nachdem Sie die Höhe der Vierfuß-Gehilfe TOMTAR VFG eingestellt haben, überprüfen Sie ob diese für die Nutzung auf Ihrer favorisierten Seite (rechts oder links) eingestellt ist.

1. Nehmen Sie die Vierfuß-Gehilfe in die favorisierte Hand.
2. Die beiden weit ausgestellten Füße müssen von Ihrem Körper weg zeigen (Abb. 4) und die offene Seite des Griffs nach hinten (siehe exemplarische Darstellung auf Seite 9).
3. Wenn dies nicht so ist, lösen Sie die Rohrhülse.
4. Drücken Sie nun die Federstifte ein und drehen Sie das Griffrohr um 180°, ohne dabei die Höhe zu verändern (Abb. 5).
5. Die Federstifte müssen nun wieder in den Bohrungen einrasten.
6. Schrauben Sie die Rohrhülse nun wieder fest.
7. Wenn Sie die Gehilfe in die richtige Hand nehmen, zeigt der Griff nun in die andere Richtung und die ausgestellten Füße zeigen von Ihrem Körper weg.

3.4 Überprüfung der Montage

Überprüfen Sie nun die korrekte Montage der Vierfuß-Gehilfe TOMTAR VFG:

- Die Vierfuß-Gehilfe muss sicher auf allen vier Stockpuffern stehen.
- Die Federstifte müssen arretiert sein. Dies ist daran zu erkennen, dass sie leicht nach außen hervor stehen.
- Die Rohrhülse muss festgeschraubt sein.
- Alle Teile der Vierfuß-Gehilfe müssen fest montiert sein.



WARNUNG

Sturzgefahr! Die Vierfuß-Gehilfe muss auf die richtige Seite (links- oder rechts) eingestellt werden, da sonst Stolper- und Sturzgefahr droht!



Abb. 4



Abb. 5

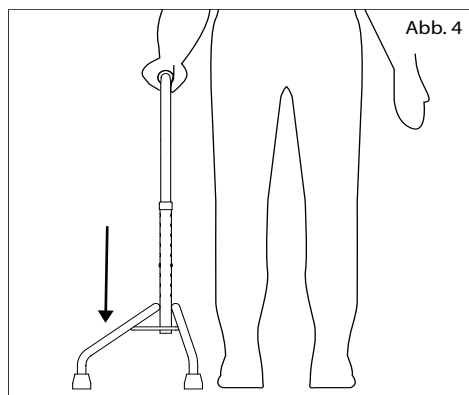

HINWEIS

Wenn Sie sich unsicher sind, ob die Vierfuß-Gehilfe korrekt montiert ist, wenden Sie sich an Ihr Sanitätshaus bzw. einen autorisierten Fachhändler.

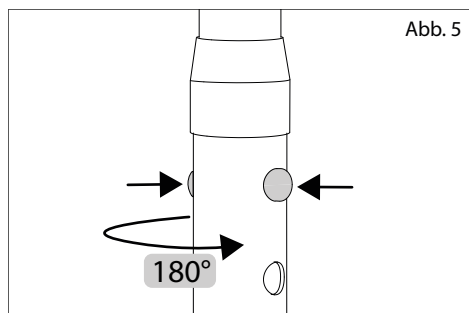
VIERFUSS-GEHILFE VERWENDEN

Machen Sie sich vor dem ersten Einsatz ausreichend mit Ihrer Vierfuß-Gehilfe TOMTAR VFG vertraut, so dass Sie sich bei der Handhabung sicher fühlen.



HINWEIS

Üben Sie den ersten Gebrauch Ihrer neuen Vierfuß-Gehilfe mit einer Begleitperson.

4.1 Gehen mit der Vierfuß-Gehilfe

Mit der Vierfuß-Gehilfe TOMTAR VFG haben Sie ein Hilfsmittel an Ihrer Seite, das Ihnen mehr Sicherheit und Stabilität beim Gehen verleiht. Beachten Sie folgende Hinweise, bevor Sie die Vierfuß-Gehilfe erstmals benutzen:

1. Nehmen Sie die Vierfuß-Gehilfe immer in die richtige Hand. Dies können Sie daran erkennen, dass die beiden weit ausgestellten Füße von Ihrem Körper weg zeigen (Abb. 4).
2. Umfassen Sie den Griff der Vierfuß-Gehilfe immer fest mit der ganzen Hand.
3. Achten Sie darauf, dass Sie sicher stehen! Sie müssen die Vierfuß-Gehilfe immer senkrecht und nicht zu weit vom Körper entfernt mit allen vier Füßen aufsetzen.
4. Erst nachdem die Vierfuß-Gehilfe sicher steht, können Sie angemessen kleine Schritte machen.
5. Die Vierfuß-Gehilfe ist für den Gebrauch in geschlossenen Räumen und im Freien konzipiert. Der Untergrund muss fest und eben ist. Nur so ist gewährleistet, dass alle vier Füße der Gehilfe fest auf dem Boden stehen.
6. Meiden Sie jeglichen Untergrund mit starken Verschmutzungen oder losem Belag, wie Kieselsteine und grober Schmutz. Die Vierfuß-Gehilfe kann auf solchen Untergründen wegrutschen.



WARNUNG

Sicherheitsgefahr! Nutzung nur auf festem, ebenem Untergrund ohne starke Verschmutzungen, losem Belag oder starken Unebenheiten.

Sturzgefahr! Setzen Sie die Vierfuß-Gehilfe beim Gehen nicht zu weit nach vorne/seitlich ab.

4.2 Anbauten und Zubehöre von Fremdanbietern

Generell darf nur Original Zubehör der DIETZ GmbH verwendet werden.

Für die Vierfuß-Gehhilfe TOMTAR VFG sind keine Zubehöre vorgesehen.

Wenn Fremdprodukte an die Vierfuß-Gehhilfe montiert werden, dann geht die Verantwortung für die Sicherheit des Produktes an denjenigen über, der das Zubehör montiert oder den Anbau vornimmt. Die Konformität der Kombination aus Zubehör oder Anbau und Produkt ist dann neu, durch denjenigen der anbaut, zu erklären. Die von DIETZ nach MDR 2017/745, Anhang II erklärte Konformität erlischt.



WARNUNG

Produktsicherheit! Die Sicherheit des Produktes kann nicht gewährleistet werden, sollten An-/Umbauten oder Zubehöre genutzt werden, die nicht von DIETZ vertrieben/vorgenommen werden.



WARNUNG

Produktsicherheit! Sollten Zubehöre oder Anbauten am Produkt vorgenommen werden, dann müssen die Sicherheitshinweise in der Bedienungsanleitung des Zubehörs oder des Anbaus in jedem Fall beachtet werden.

5.1 MASSE UND TECHNISCHEN INFORMATIONEN

Bezeichnung	Einheit	Werte
Artikelnummer		200380
HMV-Nummer		10.50.01.3010
Höhem min. - max.	mm	720 - 920
Fuß Länge / Breite / Höhe	mm	340 / 290 / 210
Bodenfreiheit	mm	140
Gewicht	kg	0,9
Maximales Benutzergewicht	kg	100
Empfohlene Körpergröße	m	1,30 - 1,80
Kippstabilität innen (in Richtung der wenig ausgestellten Füße)	°	3,4 (gemäß EN ISO 11334-4)
Kippstabilität außen (in Richtung der weit ausgestellten Füße)	°	10,3 (gemäß EN ISO 11334-4)
Kippstabilität vorwärts	°	7,6 (gemäß EN ISO 11334-4)
Kippstabilität rückwärts	°	8,3 (gemäß EN ISO 11334-4)
Verstellbarkeit Schiebegriffe		9 Stufen in 25 mm

5.2 MATERIALIEN

Material / Farbe	Angaben
Rahmengestell	Aluminium / Pulverbeschichtung / mangan grey metallic
Griffrohr	Aluminium / eloxiert / schwarz
Rohrhülse	Kunststoff PE / orange
Griff	Schaum EVA / schwarz
Stockpuffer	Gummi PVC / schwarz

5.3 PRODUKTPRÜFUNGEN

Norm für Gehstöcke mit drei oder mehr Beinen	EN ISO 11334-4
Biokompatibilität	ISO 10993

5.4 UMGEBUNGSBEDINGUNGEN

Umgebungstemperatur im Betrieb	-10 C° bis +50 C°
Umgebungsbedingungen Lagerung	0 C° bis 45 C° 20% bis 75% relative Luftfeuchtigkeit

5.5 PRODUKTKENNZEICHNUNG

Das Typenschild muss stets lesbar bleiben. Bei der Vierfuß-Gehhilfe TOMTAR VFG ist dieses unten einem der ausgestellten Füße angebracht. Siehe Kapitel "Exemplarische Darstellung". Bitte lassen Sie ein unlesbares Typenschild unverzüglich von Ihrem Fachhändler ersetzen.

Auf der nächsten Seite finden Sie eine Tabelle, die alle Symbole und Informationen des Typenschildes (Abb.6) im Detail erläutert. Auf dem Typenschild ist auch die Seriennummer Ihres Hilfsmittels zu finden.



Abb. 6

TYP	TYP / Modell
REF	REF = Artikelnummer
SN	SN = Seriennummer
UDI	UDI = Unique Device Identifier (01) UDI-DI (10) Chargennummer (11) Herstellungsdatum (JJMMTT) (21) Seriennummer
	Hersteller / Herstellerzeichen / Kontaktanschrift
	Maximales Benutzergewicht
	Herstellungsdatum (JJJJ-MM-TT)
	Einstellbare Höhe (min. Höhe - max. Höhe)
	Die Vierfuß-Gehhilfe kann im Innen- und Außenbereich genutzt werden
	Bedienungsanleitung beachten
MD	Medical Device / Medizinprodukt
CE	Das Produkt ist konform mit der Verordnung (EU)2017/745 über Medizinprodukte

6.1 SICHERHEITSHINWEISE

Beachten Sie bei der Benutzung der Vierfuß-Gehhilfe TOMTAR VFG stets folgende Sicherheitshinweise, um Stürze, gefährliche Situationen und Schäden am Produkt zu vermeiden:

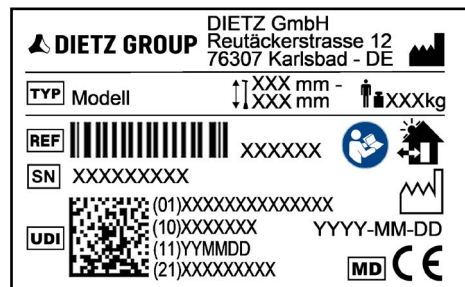
- Die Vierfuß-Gehhilfe darf nur auf festem, ebenem Untergrund benutzt werden!
- Vermeiden Sie Untergünde mit Löchern, da die Gehhilfe dann unerwartet wegkippen kann. Achten Sie immer darauf, wo Sie Ihre Vierfuß-Gehhilfe aufsetzen.
- Besondere Vorsicht ist bei losen Bodenbelägen, wie Teppichen geboten. Diese können wegrutschen.
- Meiden Sie abschüssige und steile Wege.
- Die Vierfuß-Gehhilfe muss sicher auf allen vier Füßen stehen!
- Kontrollieren Sie vor jeder Nutzung der Vierfuß-Gehhilfe, ob alle Teile fest montiert sind.
- Achten Sie vor jeder Nutzung, dass die Federstifte arrtiert sind, da die Vierfuß-Gehhilfe sonst ungewollt bei Belastung zusammengeschoben werden kann und dabei Sturzgefahr droht!
- Vermeiden Sie unebene, feuchte Böden, sowie Glätte. Stellen Sie sicher, dass der Untergrund auf dem Sie mit Ihrer Gehhilfe unterwegs sind, über genügend Haftung verfügt.
- Nutzung Sie Ihre Vierfuß-Gehhilfe nicht auf losem Untergrund wie Kies, Sand oder Laub, da der Halt stark eingeschränkt ist!
- Achtung: bei einer Gleichgewichtsverlagerung durch Körperbewegungen kann sich das Kipprisiko der Vierfuß-Gehhilfe vergrößern! Achten Sie daher stets darauf, dass die Belastung auf die Vierfuß-Gehhilfe nicht zu groß wird!
- Nutzen Sie die Vierfuß-Gehhilfe nur mit einer Hand.
- Hängen Sie keine Taschen an den Griff der Vierfuß-Gehhilfe. Hier besteht Kipprisiko!
- Achten Sie bei der Montage und Höheneinstellung der Teleskopstange auf Ihre Finger! Es besteht Klemmgefahr!
- Überschreiten Sie niemals das max. Nutzergewicht von 100 kg! Dieses ist auf dem Typenschild Ihrer Vierfuß-Gehhilfe angegeben.
- Setzen Sie die Vierfuß-Gehhilfe nicht längere Zeit direkter Sonneneinstrahlung oder niedrigen Temperaturen aus, da Teile des Produkts (z. B. Rahmen oder Handgriffe) sehr heiß (> 41°C) bzw. sehr kalt (< 0°C) werden können und dies unter Umständen Hautverletzungen hervorrufen kann.
- Benutzen Sie die Vierfuß-Gehhilfe niemals unter Einfluss von Alkohol oder anderen Mitteln, die Ihre Aufmerksamkeit und Reaktionsfähigkeit negativ beeinflussen können!

- Benutzen Sie die Vierfuß-Gehhilfe nur bestimmungsgemäß! Sie darf nicht als Aufstehhilfe, zum Hebeln von Gegenständen oder als Schalthilfe (z.B. Lichtschalter) genutzt werden.
- Die Vierfuß-Gehhilfe darf nicht Kindern zum Spielen überlassen werden.
- Beachten Sie im öffentlichen Straßenverkehr die Straßenverkehrsordnung.
- Besondere Vorsicht ist bei schlechten Lichtverhältnissen angebracht, da Unregelmäßigkeiten im Untergrund nicht gut sichtbar sind.
- Fahren Sie mit der Vierfuß-Gehhilfe nie auf einer Rolltreppe, da hier erhöhte Sturzgefahr besteht!
- Besteigen Sie Treppen ohne die Vierfuß-Gehhilfe als Stütze zu nutzen. Nutzen Sie zur Sicherheit das Geländer. Alternativ nutzen Sie Treppen mit Hilfe von Begleitpersonen oder nutzen Sie einen Aufzug oder eine Rampe.
- Reinigen Sie die Vierfuß-Gehhilfe gründlich, wenn sie mit Sand, Meerwasser oder Streusalz in Berührung gekommen ist.
- Die Vierfuß-Gehhilfe darf nicht im Wasser benutzt werden, da hierdurch Materialschäden verursacht werden können.
- Achten Sie darauf, die Vierfuß-Gehhilfe zu trocknen, wenn Sie feucht geworden ist.
- Es dürfen keine konstruktiven Veränderungen an der Vierfuß-Gehhilfe vorgenommen werden, da die DIETZ GmbH aus Haftungsgründen dann keine Sicherheit mehr für das Produkt gewährleisten kann!
- Aus gleichem Grund dürfen nur Originalersatzteile und Originalzubehör verwendet werden!
- Schwerwiegende Vorfälle, die in Zusammenhang mit der Vierfuß-Gehhilfe auftreten, müssen dem Hersteller und der zuständigen Behörde gemeldet werden!
- Falls Sie irgendwelche Einschränkungen in der Funktion Ihrer Vierfuß-Gehhilfe feststellen, dann bringen Sie diese umgehend zur Instandsetzung zu Ihrem autorisierten Fachhändler.
- Vor Wiederinbetriebnahme nach Einlagerung über einem Jahr müssen alle im Instandhaltungsplan erforderlichen Inspektionen durchgeführt werden.

7.1 WARTUNG / INSTANDHALTUNG

Um jederzeit einen sicheren Betrieb Ihrer Vierfuß-Gehilfe TOMTAR VFG gewährleisten zu können, empfehlen wir, die im Instandhaltungsplan aufgeführten Überprüfungen regelmäßig durchzuführen.

Eine mangelhafte oder vernachlässigte Pflege und Instandhaltung des Produkts führt zur Einschränkung der Haftung.

Der Instandhaltungsplan gibt keinen Aufschluss über den tatsächlich notwendigen, am Produkt festgestellten Arbeitsumfang.



HINWEIS

Als Benutzer bemerken Sie mögliche Schäden als Erster. Sollten Sie einen Fehler, wie er im Instandhaltungsplan aufgeführt ist, oder weitere Defekte und Funktionseinschränkungen feststellen, wenden Sie sich bitte umgehend an einen autorisierten Fachhändler. _____



WARNUNG

Um die Betriebssicherheit des Produkts aufrecht zu erhalten, dürfen Reparaturen am Produkt nur vom Fachhandel mit DIETZ Originalersatzteilen durchgeführt werden. Die entsprechende Ersatzteilliste steht Ihnen auf unserer Internetseite zur Verfügung. _____



HINWEIS

Die im Instandhaltungsplan erforderlichen Inspektionen und Maßnahmen sind, wenn nicht anders ausgewiesen, durch den Benutzer oder die Hilfsperson durchzuführen. _____



HINWEIS FÜR DEN FACHHÄNDLER

Sollte der Benutzer Auffälligkeiten am Produkt anzeigen, so prüfen Sie bitte alle im Instandhaltungsplan aufgeführten Prüfpunkte. Die Überprüfungen müssen auch vor jedem Wiedereinsatz und nach längerer Produkteinlagerung (> 4 Monate) durchgeführt werden. _____

7.2 INSTANDHALTUNGSPLAN VIERFUSS-GEHILFE

Was überprüfen	Beschreibung	monatlich vor Benutzung	
Griff: Stabilität	Der Griff darf nicht beschädigt sein oder wackeln.	X	
Federstifte: Funktion	1. Die Federstifte müssen sich mit Druck nach innen drücken lassen, so dass die Teleskopstange verstellt werden kann. 2. Die Federstifte müssen deutlich hörbar wieder einrasten.	X	
Griffrohr: Funktion & Sicherheit	1. Das Griffrohr muss sich bei eingedrückten Federstiften problemlos in der Höhe verstellen lassen. 2. Das Griffrohr darf nicht verbogen sein oder sonstige Schäden aufweisen.	X	
Rahmengestell & Stockpuffer: Stabilität	1. Das Rahmengestell darf nicht verbogen sein oder sonstige Schäden aufweisen. 2. Die Löcher des Rahmengestells dürfen nicht stark verschlissen sein. Ausgeschlagene Löcher gewährleisten keine sichere Arretierung der Federstifte! 2. Alle vier Stockpuffer müssen sich auf dem Untergrund stehen. 3. Alle vier Stockpuffer müssen fest mit dem Rahmengestell verbunden sein und dürfen keinen starken Verschleiß aufweisen. 4. Die orange Rohrhülse am oberen Ende des Rahmengestells muss fest mit dem Gestell verbunden sein. 5. Das obere Teil (Innengewinde) der Rohrhülse muss vorhanden sein und muss sich problemlos auf das Gewinde der Rohrhülse auf- und abschrauben lassen.	X	
Gehilfe, komplett: Funktion & Beschädigungen	1. Das Griffrohr und das Rahmengestell dürfen keine Schäden oder Risse aufweisen. 2. Das Griffrohr und das Rahmengestell dürfen nicht verbogen sein. Sie dürfen nicht nachgerichtet werden. 2. Funktions- und Oberflächenschäden müssen behoben werden.		X
Sichtkontrolle: lockere Teile, Brüche, Korrosion oder andere Schäden	 Wird ein solcher Schaden festgestellt, darf die Gehilfe nicht mehr genutzt werden, da eine sichere Handhabung nicht mehr gewährleistet ist!		X
Verschmutzung: Gehilfe, komplett	Je nach Verschmutzungsgrad, mindestens aber monatlich, ist die gesamte Gehilfe zu reinigen (siehe Kapitel Reinigungshinweise).		X
Typenschild: Lesbarkeit	Das Typenschild muss gut lesbar sein.		X

7.3 FEHLERSUCHE UND -BEHEBUNG

Was	Möglich Ursachen	Maßnahmen
Das Griffrohr lässt sich ungewollt in der Höhe verschieben.	Die Federstifte sind nicht richtig arretiert.	Federstifte auf der richtigen Höhe arretieren, so dass diese deutlich hörbar einrasten und spürbar aus den Bohrungen austreten.
	Die Federstifte sind defekt.	Einen autorisierten Fachhändler aufsuchen
Die Vierfuß-Gehhilfe steht nicht mit allen vier Füßen auf dem Boden.	Der Untergrund ist nicht eben.	Mit der Vierfuß-Gehhilfe nur auf ebenem und festem Untergrund ohne grobe Verschmutzungen gehen.
	In den Stockpuffern steckt ein Stein oder anderer kleiner Gegenstand.	Entfernung aller Verunreinigungen, die sich in den Stockpuffern befinden.
	Das Rahmengestell ist verbogen. Die Stockpuffer sind nicht fest mit dem Rahmengestell verbunden oder beschädigt.	Einen autorisierten Fachhändler aufsuchen
Das Griffrohr wackelt, obwohl die Federstifte arretiert sind.	Das Griffrohr ist verformt.	Einen autorisierten Fachhändler aufsuchen
	Ein Federstift ist defekt, so dass die Arretierung des Griffrohrs nicht vollständig ist.	
Der Griff der Vierfuß-Gehhilfe bietet keinen guten Halt.	Der Griff ist beschädigt oder lose.	Einen autorisierten Fachhändler aufsuchen

7.4 REINIGUNG

- Zur Reinigung reiben Sie das Griffrohr und den unteren Teil der Vierfuß-Gehhilfe regelmäßig mit einem feuchten Lappen ab.
- Bei stärkeren Verschmutzungen können Sie ein mildes Reinigungsmittel und warmes Wasser verwenden.
- Entfernen Sie Schmutz, Steinchen oder ähnliche Verunreinigungen aus den Stockpuffern.
- Verwenden Sie zur Reinigung nur handelsübliche milde Reinigungs- und Desinfektionsprodukte.

Detaillierte Infos zur Desinfektion finden Sie im nächsten Kapitel.

7.5 DESINFEKTION

Bei der manuellen Aufbereitung eines gebrauchten Hilfsmittels alle Teile gründlich mit einem Flächen-Desinfektionsmittel abwischen. Besondere Sorgfalt empfiehlt sich bei der Desinfektion von Flächen mit häufigem Hände- / Hautkontakt, wie dem Griff.

Folgendes Desinfektionsmittel ist materialverträglich:

- Aldehydfreie Desinfektion auf Basis von Alkoholen (max. 70 % Propylalkohol)



WARNUNG

Materialschäden: Verwenden Sie zur Reinigung keinen Hochdruckreiniger, keine scharfen, ätzenden Chemikalien und keine Scheuerzusätze.

Achten Sie nach der Reinigung auf eine vollständige Trocknung aller Materialien, um deren Qualität zu erhalten. _____



WARNUNG

Materialschäden: Achten Sie bei der Desinfektion auf die Nutzungs- und Verarbeitungshinweise des Herstellers der Reinigungs- und Desinfektionsmittel. _____

7.6 WEITERGABE UND WIEDEREINSATZ

Die Anzahl der Wiedereinsätze ist abhängig vom Zustand der Materialabnutzung und der Funktionstauglichkeit des jeweiligen Produkts.

Bei der Weitergabe und dem Wiedereinsatz des Produkts an einen neuen Nutzer bzw. den Fachhändler denken Sie bitte daran, sämtliche für eine sichere Handhabung notwendigen technischen Unterlagen zu übergeben.

Das Produkt muss vor dem Wiedereinsatz von einem Fachhändler gereinigt, desinfiziert und auf Schäden hin untersucht und freigegeben werden.

Dafür müssen alle im Instandhaltungsplan aufgeführten Prüfpunkte am Produkt kontrolliert werden.

7.7 LAGERUNG

Wenn Sie das Produkt einlagern möchten, dann achten Sie darauf, dass es trocken, geschützt vor starker Sonneneinstrahlung und bei einer Temperatur von 0 °C bis +45 °C gelagert wird.

Achten Sie darauf, dass die Vierfuß-Gehilfe nicht umfallen kann und keine Obeflächenschäden erhält.

Nach längerer Lagerung (> 4 Monate) prüfen Sie bitte vor der Wiederbenutzung/ dem Wiedereinsatz alle im Instandhaltungsplan aufgeführten Prüfpunkte am Produkt.



WARNUNG

Das Produkt nicht in der Nähe einer Wärmequelle lagern und während der Lagerung keine Gegenstände auf dem Produkt ablegen.

7.8 ENTSORGUNG

Sollten Sie das Produkt nicht mehr benötigen, kontaktieren Sie bitte Ihren Fachhändler, er wird es dann abholen und fachgerecht entsorgen oder weiterverwenden. Sollte das nicht möglich sein, bringen Sie das Produkt bitte zu Ihrem lokalen Recyclinghof.

8.1 GEWÄHRLEISTUNG

Gewährleistungen beziehen sich auf alle Mängel des Produkts, die nachweislich auf Material- oder Herstellungsfehler zurückzuführen sind. Die Gewährleistungsfrist beträgt 24 Monate ab Zugang der Versandbereitschaftsanzeige, spätestens nach Auslieferung. Von der

Gewährleistungspflicht ausgeschlossen sind Beschädigungen, die durch Verschleiß, durch Vorsatz, fahrlässige bzw. unsachgemäße Bedienung oder Benutzung entstanden sind. Dasselbe gilt bei Verwendung von ungeeigneten Pflegemitteln, Schmierölen bzw. Fetten.

8.2 LEBENSDAUER

Die zu erwartende Produktlebensdauer beträgt bei täglicher und bestimmungsgemäßer Verwendung fünf Jahre. Voraussetzung dafür sind die Einhaltung der Instandhaltungs- und

Sicherheitsvorgaben, die in dieser Gebrauchsanweisung angegeben sind.

Die angegebene Lebensdauer stellt keine zusätzliche Gewährleistung dar.

8.3 HAFTUNG

Die DIETZ GmbH haftet nur, wenn die Produkte unter den vorgegebenen Bedingungen und zu den vorgegebenen Zwecken eingesetzt werden. Wir empfehlen, die Produkte sachgemäß zu handhaben und entsprechend der Anleitung zu pflegen.

Für Schäden, die durch Bauteile und Ersatzteile verursacht werden, die nicht durch die DIETZ GmbH freigegeben wurden, haftet die DIETZ GmbH nicht. Reparaturen sind nur von autorisierten Fachhändlern oder vom Hersteller selbst durchzuführen.



Produktgruppe: Gehhilfen

Produkt: Vierfuß-Gehhilfe TOMTAR VFG

Bedienungsanleitung Version 1.1.0 DE (NHA)

Stand 10-2024

DIETZ GmbH

Reutäckerstraße 12

76307 Karlsbad

Deutschland

Tel.: +49 7248.9186-0

Fax: +49 7248.9186-86

info@dietz-group.de

www.dietz-group.de

Druckfehler, Irrtümer und Preis- oder Produktänderungen vorbehalten.

© DIETZ GmbH, Karlsbad

Nachdruck, auch auszugsweise, nur mit schriftlicher Genehmigung von
DIETZ GmbH, Karlsbad.

auforum

Beste Produkte für Pflege und Komfort.

Auforum AG · 061 411 24 24

Im Steinenmüller 2 · 4142 Münchenstein

info@auforum.ch · www.auforum.ch

Auforum AG · 041 712 14 14

Bleichstrasse 5 · 6300 Zug

zug@auforum · www.auforum.ch