

Universal Low

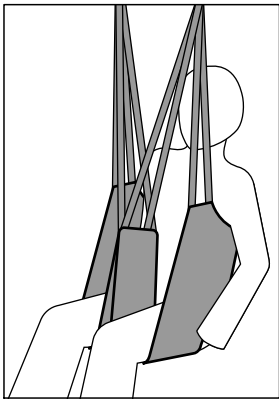

Universal Standard

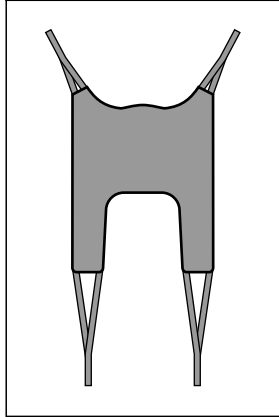
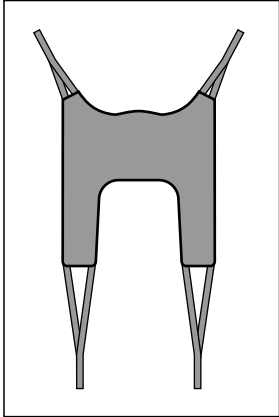
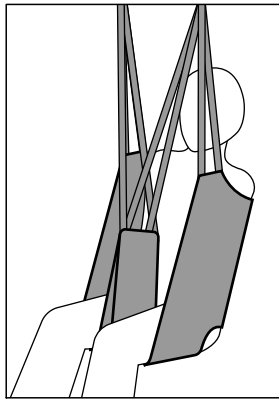

Universal High

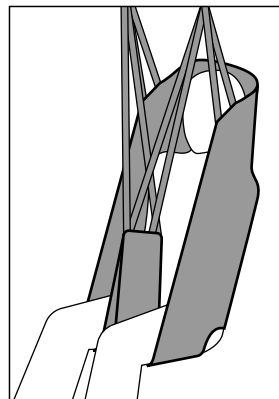

Universal High Plus

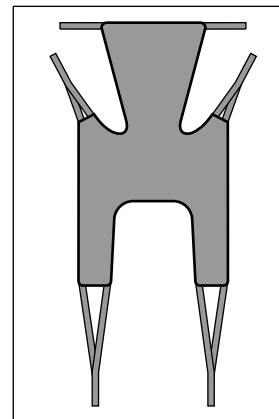
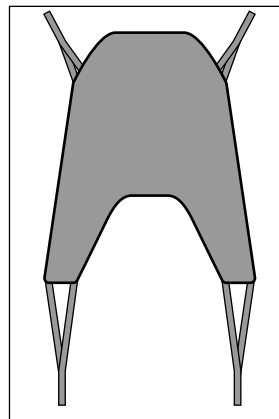
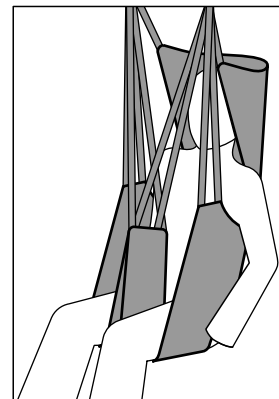

Invacare® Universal Slings

Universal Low, Universal Standard, Universal High, Universal High Plus

| | | |
|----|---|----|
| en | Sling User Manual | 4 |
| da | Sejl Brugsanvisning | 9 |
| de | Patientengurt Gebrauchsanweisung | 14 |
| es | Eslinga Manual del usuario | 20 |
| fi | Nostoliina Käyttöohje | 25 |
| fr | Sangle brancard Manuel d'utilisation | 30 |
| it | Imbracatura Manuale d'uso | 36 |
| nl | Draagband Gebruiksaanwijzing | 42 |
| no | Seil Bruksanvisning | 48 |
| pt | Cesta Manual de utilização | 53 |
| sv | Lyftsele Bruksanvisning | 59 |

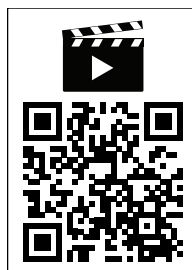

This manual MUST be given to the user of the product.
BEFORE using this product, this manual MUST be read and saved for future reference.



Yes, you can.®

1 Figures

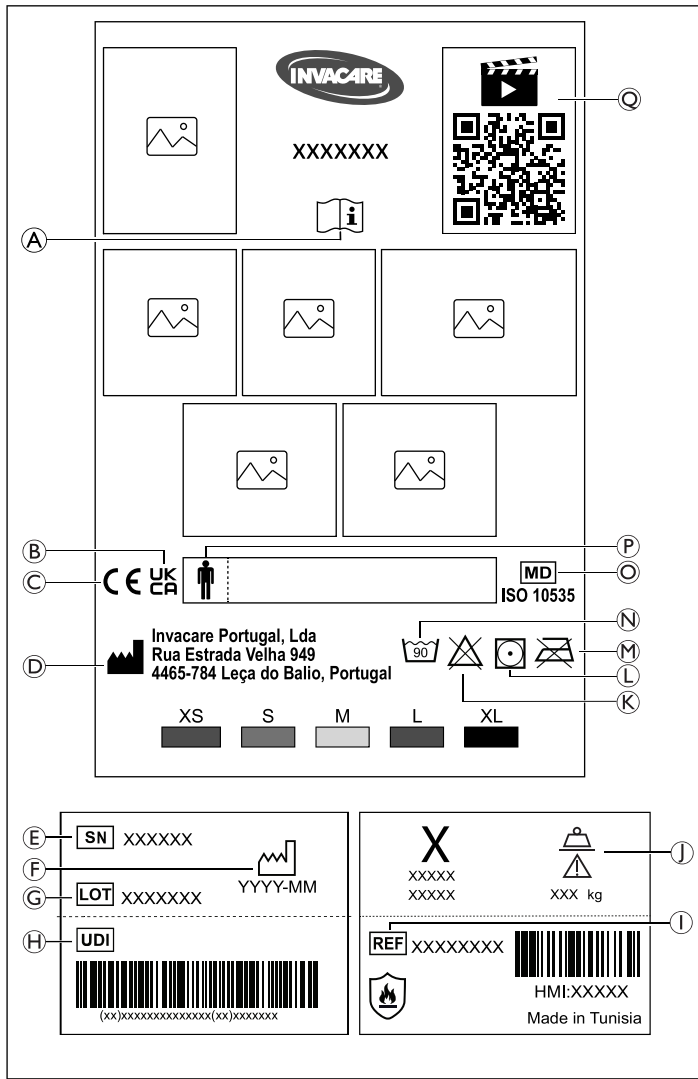

Fig. 1

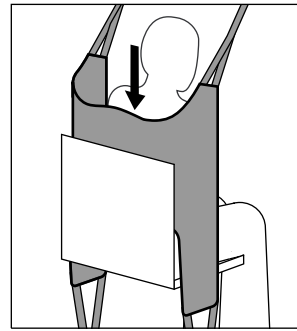

Fig. 2a

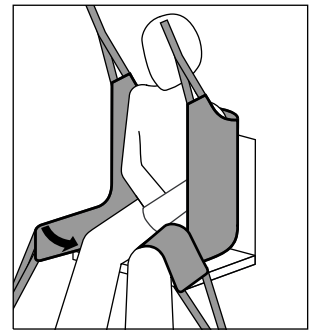

Fig. 2b

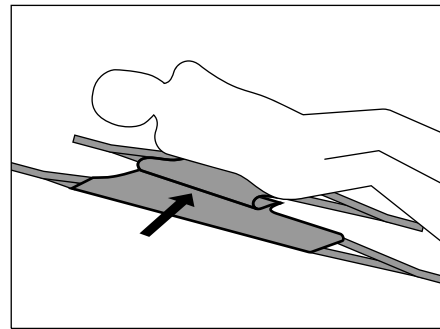

Fig. 2c

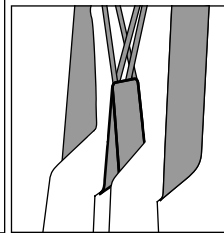

Fig. 3a

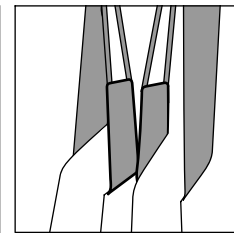

Fig. 3b

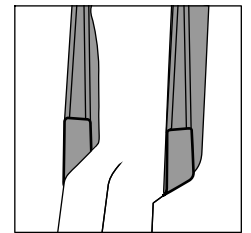

Fig. 3c

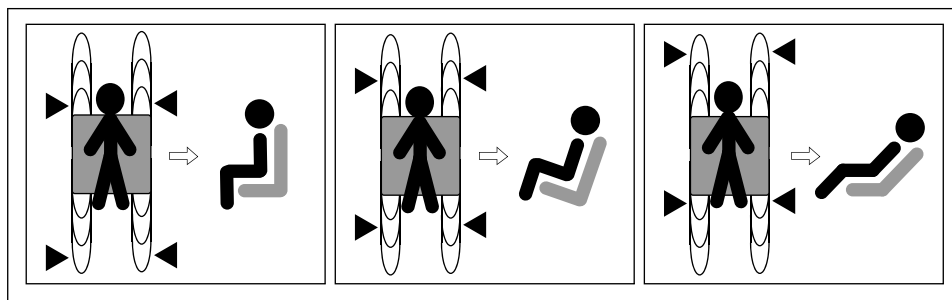

Fig. 4

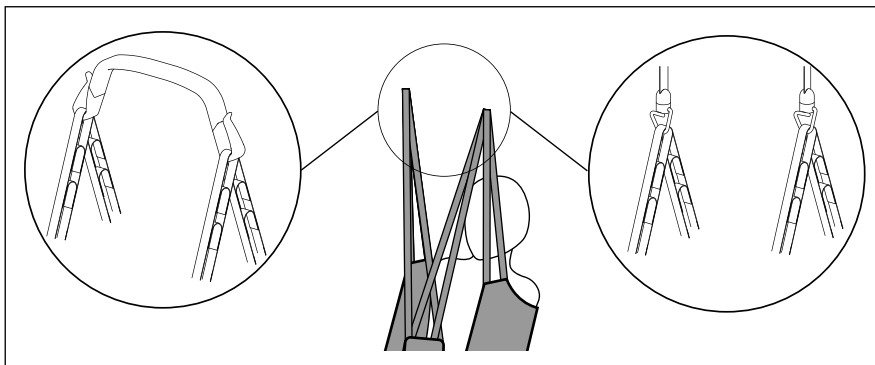

Fig. 5a

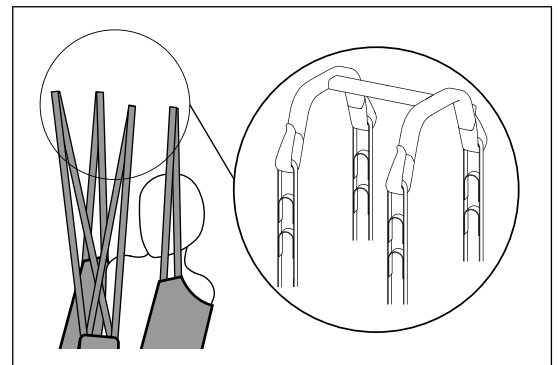

Fig. 5b

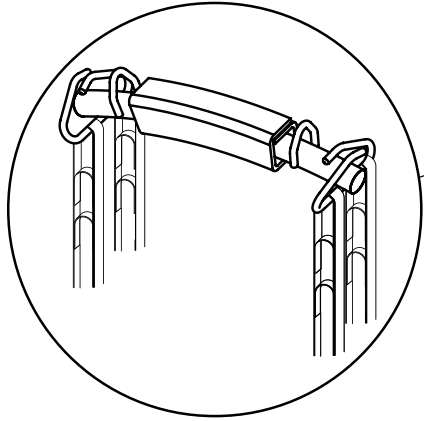

Fig. 6a

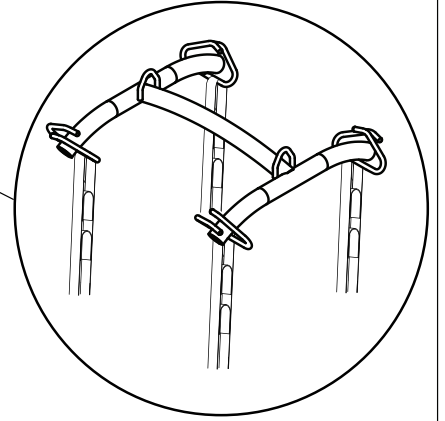
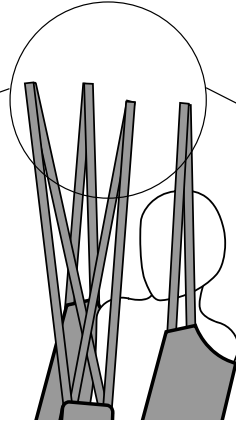

Fig. 6b

1 General

1.1 Introduction

This user manual contains important information about the handling of the product. To ensure safety when using the product, read the user manual carefully and follow the safety instructions.

Invacare reserves the right to alter product specifications without further notice.

Before reading this document, make sure you have the latest version. You find the latest version as a PDF on the Invacare website.

If you find that the font size in the printed document is difficult to read, you can download the PDF version from the website. The PDF can then be scaled on screen to a font size that is more comfortable for you.

In case of a serious incident with the product, you should inform the manufacturer and the competent authority in your country.

Symbols in this Document

Symbols and signal words are used in this document and apply to hazards or unsafe practices which could result in personal injury or property damage. See the information below for definitions of the signal words.



WARNING

Indicates a hazardous situation that could result in serious injury or death if it is not avoided.



CAUTION

Indicates a hazardous situation that could result in minor or slight injury if it is not avoided.



NOTICE

Indicates a hazardous situation that could result in damage to property if it is not avoided.



Tips and Recommendations

Gives useful tips, recommendations and information for efficient, trouble-free use.

Other Symbols

(Not applicable for all manuals)



UK Responsible Person

Indicates if a product is not manufactured in the UK.



Triman

Indicates recycling and sorting rules (only relevant for France).

1.2 Service Life

Expected service life of the product is 1-5 years. Service life time varies depending on the fabric, frequency of use, laundering practices, and weight carried.

1.3 Warranty Information

We provide a manufacturer's warranty for the product in accordance with our General Terms and Conditions of Business in the respective countries.

Warranty claims can only be made through the provider from whom the product was obtained.

1.4 Limitation of Liability

Invacare accepts no liability for damage arising from:

- Non-compliance with the user manual
- Incorrect use
- Natural wear and tear
- Incorrect assembly or set-up by the purchaser or a third party
- Technical modifications
- Unauthorised modifications and/or use of unsuitable spare parts

1.5 Compliance

Quality is fundamental to the company's operation, working within the disciplines of ISO 13485.

This product features the CE mark, in compliance with the Medical Device Regulation 2017/745 Class I.

This product features the UKCA mark, in compliance with Part II UK MDR 2002 (as amended) Class I.

We are continuously working towards ensuring that the company's impact on the environment, locally and globally, is reduced to a minimum.

We only use REACH compliant materials and components.

Product-specific standards

The product has been tested and conforms to ISO 10535 (Hoists for the transfer of persons with disabilities) and all related standards.

For further information about local standards and regulations, contact your local Invacare representative. See addresses at the end of this document.

2 Safety

2.1 General Safety Information



WARNING!

Risk of Serious Injury or Damage

Improper use of this product may cause injury or damage.

- If you are unable to understand the warnings, cautions or instructions, contact a health care professional or provider before attempting to use this equipment.
- Do not use this product or any available optional equipment without first completely reading and understanding these instructions and any additional instructional material such as user manual, service manual or instruction sheet supplied with this product or optional equipment.



WARNING!

Risk of Injury or Damage

Improper use of this product may cause injury or damage.

- Do not make any unauthorized alterations or modifications to the product.
- Do not use the sling for any other purpose than to transfer an individual from one resting surface to another.

**WARNING!**

The maximum safe working load must not be exceeded

- Do not exceed the maximum safe working load of this product or other components of the lifting system. See documentation or the labeling for the stated maximum safe working load.
- The component with the lowest load limit determines the maximum safe working load of the entire system.

**WARNING!****Risk of Injury or Damage**

- Ignition sources can cause burns or fire.
- Patient transfer must be performed with a safety space between the lift and possible ignition sources (heater, stove, fireplace, etc.).
 - The patient and assistants must not smoke during transfer.
 - The sling must not be placed over heat sources (heater, stove, fireplace, etc.).

**CAUTION!****Compatibility of Slings with Attachment System**

Invacare uses a common attachment system based on hooks and loops. Loops on the sling are attached to hooks on the lift.

- A risk assessment is always to be carried out by a professional prior to use of Invacare slings with lifts of other manufacturers.
- If you are in doubt about the use of Invacare slings with equipment of other manufacturers, contact your Invacare provider for advice.

2.2 Labels and Symbols on the Product

The labels are placed on the upper backside of the sling.

Symbols — Fig. 1

| | |
|---|--|
| Ⓐ | Read user manual |
| Ⓑ | UK Conformity Assessed |
| Ⓒ | European Conformity |
| Ⓓ | Manufacturer |
| Ⓔ | Serial number |
| Ⓕ | Date of manufacture |
| Ⓖ | Lot number |
| Ⓗ | Unique Device Identifier |
| ① | Reference number |
| Ⓝ | Max. safe working load |
| Ⓚ | Do not bleach |
| Ⓛ | Tumble dry, low temperature |
| Ⓜ | Do not iron |
| Ⓝ | Washing max. 90 °C |
| Ⓞ | Medical device |
| Ⓟ | Field for patient name |
| Ⓠ | QR code with link to instruction video |

3 Product Overview

3.1 Intended Use

The Invacare Universal slings are non-rigid body-support units intended to be used in combination with a mobile hoist, stationary hoist fixed to walls, floor or ceiling or stationary free-standing hoist using a loop to hook attachment with 2 or 4 connection points.

The slings are not intended to be left underneath the patient after the transfer.

Intended Users

The Invacare Universal slings are intended to a completely or partially immobile patient.

Indications

The slings are indicated for the transfer of completely or partially immobile patients with the following minimum degrees of body control:

| | Hip control | Trunk control | Head control |
|----------------------------|-------------|---------------|--------------|
| Universal Low | Limited | Good | Good |
| Universal Standard | | Limited | |
| Universal High / High Plus | | | Limited |

There are no contraindications known when using the product as intended.

Intended Operator

A healthcare professional or private person who has received proper training is the intended operator of this product.

3.2 Options

- Extension loops – 20 cm or 30 cm length
Intended to be attached to the outer loops and extend the suspension straps of the sling for more reach or positioning options.
- Head support
Intended to be used for patients that need additional support that the sling can not provide or occasionally for a short time if the patient fits best in a lower sling.
- Loop marker
Intended to mark the preferred loops after an individual assessment.

4 Usage

4.1 General Safety Information

**WARNING!****Risk of injury or damage**

- Improper use of this product may cause injury or damage.
- Do not attempt any transfer without approval of the patient's healthcare professional.
 - Ensure that the patient is not prone to spasm or a risk assessment has been completed to address the possibility of forward pitching.

**WARNING!****Risk of injury**

Improperly attached or adjusted slings can cause the patient to fall or cause injury to assistants.

- See the user manual of the lift in addition and follow the instructions for safety and use.
- Check for proper sling attachment before starting the transfer.
- Check again for proper sling attachment when the straps are tensioned before lifting the patient off the surface.
- Do not use any kind of plastic back incontinence pad or seating cushion between patient and sling material that may cause the patient to slide out of the sling during transfer.
- Make sure that there is sufficient head support when lifting a patient.
- Position the patient in the sling as directed by the instructions provided with the sling.
- Adjustments for patient safety and comfort should be made before moving the patient.

**WARNING!****Risk of injury**

Usage of damaged slings can cause the patient to fall or cause injury to assistants.

- Bleached, torn, cut, frayed, or damaged slings are unsafe and could result in injury. Discard immediately.

To select the appropriate sling, a risk assessment must be performed by a healthcare professional. The risk assessment must consider:

- The patient's weight, size, physical ability and medical condition.
- The type of transfer and the environment.
- The compatibility to the other lifting equipment used.



For more information see the *Invacare Sling Selection Guide*.

4.2 Applying the Sling

Sling Application in Sitting Position

1. Lean the patient forward ensuring that he is well supported to reduce the risk of falling.
2. Slide the sling down behind the back of the patient in a central position using the sliding pocket until the lower mid marker is aligned with the base of the spine. **Fig. 2a**
3. Lean the patient back against the sling.
4. Pull the leg support forward along the outside of the thigh on each side. **Fig. 2b**
5. Pass each leg support under the corresponding thigh.

Sling Application in Lying Position

1. Turn the patient to the side.
2. Fold up half of the sling and place it centrally along the spine. **Fig. 2c**
3. Turn the patient to the other side and unfold the sling.
4. Turn the patient on its back onto the sling and ensure the mid-markers are aligned with the spine.
5. Lift the legs by bending the knees and apply the sling under the legs.



If the patient has sufficient trunk control and is able to sit up from the bed or floor, this will ease the application and steps 1–4 can be performed similar to applying the sling in sitting position.

Positioning of Patient Arms

The positioning of the arms of the patient depends on the used model:

- Universal Standard and High: Inside the sling.
- Universal Low and High Plus: Outside the sling.

4.3 Positioning of the Leg Supports

The leg supports can be positioned in different ways depending on patient conditions or preferences and tasks to be performed:

- **with crossed leg straps - Fig. 3a:** The leg straps are crossed one through the other and are attached to the opposite hook.



Recommended for maximum security as it reduces the risk of forward pitching and also maintains a better alignment of the hips and lower limbs.

- **with uncrossed leg straps - Fig. 3b:** The leg straps are not crossed and attached to the hook on the corresponding side.



Recommended when the patient has abdominal sensitivity or requires intimate hygiene.

- **with outside leg straps - Fig. 3c:** The leg supports are placed under both thighs so the leg straps run on the outside of the opposite thigh and are attached to the opposite hook.



Recommended for amputee and for pressure relief on the inner thighs.

4.4 Sling Attachment to the Lift

The suspension straps of the sling are equipped with color coded loops providing different lengths to place the patient into different positions. Shorter straps at the shoulders and longer straps at the legs will produce a more vertical lift, which will assist a transfer into a sitting position. By lengthening the straps at the shoulders and shortening the straps at the legs, a more reclined position can be achieved which is more suitable for a transfer into a lying position. Match the loop colors of the corresponding straps on each side of the sling for an even lift of the patient. **Fig. 4**

**NOTICE!**

For a transfer into a sitting position, place the patient as vertical as possible in the sling.

1. Attach the desired loop of each strap to the corresponding hook on the lift:
 - a. With 2 connection points attach the shoulder strap before the leg strap on each of the hooks. **Fig. 5a** or **Fig. 6a** (depending on the design of attachment points).
 - b. With 4 connection points attach each of the shoulder and leg straps to an individual hook. **Fig. 5b** or **Fig. 6b** (depending on the design of attachment points).



For models with head support, attach the head straps to the same hooks as the shoulder straps.

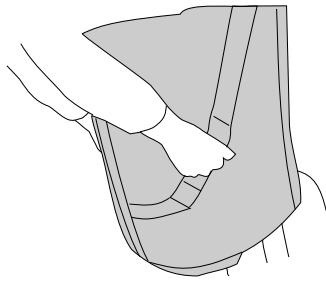

The slings may have handles intended to help guide the patient's hips as far back as possible into the seat for proper positioning.



WARNING!

Risk of serious injury or damage

Excessive force on the handles can cause the sling to tear.

- Do not use the handles to lift!

4.5 Removing the Sling

1. After completion of the transfer, detach the sling from the lift.
2. Reverse the procedure described in 4.2 *Applying the Sling*, page 6.

5 Maintenance

5.1 Inspection

Daily Inspection Before Use

Inspection to be performed daily, before use and after each laundering:

- Visually inspect the sling and check all parts for signs of damage, wear or potential failure.

Periodic Inspection



NOTICE!

Inspections must be performed by a qualified person who is well acquainted with the design, use and care of slings.

A periodic safety inspection of the sling must be performed at least every 6 months unless otherwise stated in local requirements.



A detailed safety inspection checklist is available from Invacare as a separate document.

LOLER Statement

The UK Health and Safety Executive's Lifting Operations and Lifting Equipment Regulations 1998, require any equipment that is used in the workplace to lift a load be subject to safety inspection on a six monthly basis. Please refer to the HSE web site for guidance www.hse.gov.uk.

The person responsible for the equipment must ensure adherence to LOLER regulations.

5.2 Cleaning and Disinfection



WARNING!

Risk of injury

Usage of damaged slings can cause the patient to fall or cause injury to assistants.

- After each laundering, inspect the sling for wear, tear, and loose stitching.



NOTICE!

Regular cleaning and disinfection prevents contamination.

- Clean and disinfect the product
- regularly while it is in use,
 - when it has been in contact with any body fluids,
 - before using it for a new user.



NOTICE!

Always make sure that the product is completely dried before taking it into use again.

Cleaning Instructions

Launder and dry the sling according to the washing instructions on the label.

Frequent use of high temperatures and tumble drying can reduce the service life of the product.

We recommend the use of an ordinary household laundry detergent. Do not use softener.

For disinfection, it can be done by using a disinfectant on cleaning procedure. Select a disinfectant that is compatible with the sling materials and follow the instructions of the disinfectant manufacturer.

6 After Use

6.1 Storage Conditions

The sling must be stored in dry conditions with a maximum relative humidity of 50% and without direct sunlight.

6.2 Reconditioning

This product is suitable for reuse. To recondition the product for a new user, carry out the following actions:

- Inspection
- Cleaning and disinfection

For detailed information, see 5 *Maintenance*, page 7.

Make sure that the user manual is handed over with the product.

If any damage or malfunction is detected, do not reuse the product.

6.3 Disposal

Be environmentally responsible and recycle this product through your recycling facility at its end of life.

Disassemble the product and its components, so the different materials can be separated and recycled individually.

The disposal and recycling of used products and packaging must comply with the laws and regulations for waste handling in each country. Contact your local waste management company for information.

7 Technical Data

7.1 Dimensions

| Variant | Dimension [mm] | XS | S | M | L | XL | XXL | |
|----------------------------|----------------|------|------|------|------|------|------|--|
| Universal Low | A | 820 | 850 | 920 | 950 | 975 | N/A | |
| | B | 700 | 800 | 935 | 1075 | 1140 | N/A | |
| | C | 280 | 350 | 375 | 405 | 405 | N/A | |
| | D | 365 | 410 | 480 | 575 | 730 | N/A | |
| Universal Standard | A | 965 | 1000 | 1085 | 1180 | 1240 | N/A | |
| | B | 800 | 915 | 1050 | 1095 | 1240 | N/A | |
| | C | 405 | 510 | 560 | 585 | 590 | N/A | |
| | D | 365 | 410 | 480 | 555 | 720 | N/A | |
| Universal High | A | 1040 | 1080 | 1425 | 1555 | 1600 | 1650 | |
| | B | 740 | 845 | 1000 | 1120 | 1190 | 1285 | |
| | C | 615 | 770 | 900 | 1000 | 1000 | 1000 | |
| | D | 310 | 350 | 375 | 450 | 570 | 600 | |
| Universal High Plus | A | 1335 | 1385 | 1510 | 1580 | 1590 | N/A | |
| | B | 735 | 840 | 955 | 1105 | 1190 | N/A | |
| | C | 705 | 880 | 935 | 970 | 970 | N/A | |
| | D | 500 | 570 | 660 | 740 | 850 | N/A | |
| | E | 305 | 345 | 455 | 565 | 630 | N/A | |

7.2 Maximum Safe Working Load

|  | XS, S, M & L | XL | XXL |
|---|--------------|--------|--------|
| Universal Low | 200 kg | 250 kg | - |
| Universal Standard | | | - |
| Universal High | | | 300 kg |
| Universal High Plus | | | - |

7.3 Materials

| Material | Part |
|--------------|--|
| Polyester | Main fabric, straps, edge band (solid), main label (woven) |
| Polyamide | Edge band (net & spacer), secondary label |
| Polyurethane | Padding |

The materials used are not flame retardant.

da

1 Generelt

1.1 Indledning

Denne brugsanvisning indeholder vigtige anvisninger om håndtering af produktet. Af sikkerhedsmæssige årsager, bør brugsanvisningen læses grundigt, og sikkerhedsanvisningerne følges.

Invacare forbeholder sig retten til at ændre produktspecifikationer uden forudgående varsel.

Før denne manual læses, skal det sikres, at det er den nyeste version. Den nyeste version findes i PDF-format på Invacares hjemmeside.

Hvis du synes, at skriftstørrelsen i det trykte dokument er svær at læse, kan du hente PDF-versionen fra hjemmesiden. PDF-versionen kan derefter skaleres på skærmen til en skriftstørrelse, der passer dig bedre.

I tilfælde af en alvorlig hændelse i forbindelse med produktet, skal du informere producenten og den relevante myndighed i dit land.

Symboler i dette dokument

I dette dokument anvendes symboler og signalord til angivelse af faresituationer eller u hensigtsmæssig anvendelse, som kan medføre person- eller produktskader. Se oplysningerne nedenfor for at få en definition af symbolerne.



ADVARSEL

Angiver en potentielt farlig situation, som kan resultere i alvorlig kvæstelse eller dødsfald, hvis den ikke undgås.



FORSIGTIG

Angiver en potentielt farlig situation, som kan resultere i en mindre eller lille kvæstelse, hvis den ikke undgås.



BEMÆRK

Angiver en potentielt farlig situation, som, hvis den ikke undgås, kan resultere i beskadigelse af ejendom.



Tips og anbefalinger

Giver nyttige tips, anbefalinger og oplysninger, der sikrer en effektiv, problemfri anvendelse.

Andre symboler

(Ikke relevant for alle brugsanvisninger)

60124419-C



Ansvarshavende i Storbritannien
Angiver, om et produkt er fremstillet i Storbritannien eller ej.



Triman
Angiver reglerne for genanvendelse og sortering i Frankrig.

1.2 Levetid

Produktets forventede servicelevetid er 1-5 år. Servicelevetiden varierer afhængigt af stoffet, brugshyppigheden, vaskemetoder og den vægt, der bæres.

1.3 Garantioplysninger

Vi yder en producentgaranti på produktet i overensstemmelse med vores almindelige forretningsbetingelser og vilkår i de respektive lande.

Der kan kun rejses garantikrav gennem den forhandler, som produktet er købt hos.

1.4 Ansvarsbegrænsninger

Invacare påtager sig ikke ansvaret for skader, der skyldes:

- Manglende overholdelse af brugsanvisningen
- Forkert anvendelse
- Almindeligt slid
- Forkert samling eller indstilling foretaget af køber eller en tredjepart
- Tekniske ændringer
- Uautoriserede ændringer og/eller brug af uegnede reservedele

1.5 Overensstemmelse

Kvalitet er afgørende for virksomhedens virke, og vi arbejder ud fra ISO 13485.

Dette produkt er CE-mærket i overensstemmelse med forordningen 2017/745 om medicinsk udstyr i klasse I.

Dette produkt er UKCA-mærket i overensstemmelse med UK MDR 2002, del II (med ændringer), klasse I.

Vi arbejder løbende på at sikre, at virksomhedens påvirkning af miljøet, lokalt og globalt, reduceres til et minimum.

Vi anvender udelukkende materialer og komponenter, der overholder REACH-direktivet.

Produktspecifikke standarder

Produktet er blevet testet og overholder ISO 10535 (Personløftere til forflytning af personer med funktionsevnededsættelse) og alle relaterede standarder.

Kontakt din lokale Invacare-repræsentant for yderligere information om lokale standarder og bestemmelser. Adresserne findes i slutningen af dette dokument.

2 Sikkerhed

2.1 Generelle sikkerhedsanvisninger



ADVARSEL!

Risiko for alvorlig kvæstelse eller materielskade

- Forkert brug af dette produkt kan medføre personskaade eller materiel skade.
- Hvis du ikke kan forstå advarslerne, forsigtighedshenvisningerne eller anvisningerne, bedes du kontakte en sundhedsprofessionel medarbejder eller leverandør, inden du forsøger at tage produktet i brug.
 - Undlad at bruge dette produkt eller nogen former for ekstraudstyr uden først at have læst og forstået denne vejledning og andet instruktionsmateriale som f.eks. brugsanvisningen, servicemanualer eller instruktionsblade, der leveres sammen med dette produkt eller ekstraudstyret.



ADVARSEL!

Risiko for kvæstelser eller skader

- Forkert brug af dette produkt kan medføre personskaade eller materiel skade.
- Foretag ikke uautoriserede ændringer af produktet.
 - Brug ikke sejlet til andre formål end at til flytte en person fra én hvileflade til en anden.



ADVARSEL!

Den maksimale sikre arbejdsbelastning må ikke overskrides

- Den maksimale sikre arbejdsbelastning af dette produkt eller andre dele af løftesystemet må ikke overskrides. Se dokumentationen eller mærkningen for den angivne maksimale sikre arbejdsbelastning.
- Komponenten med den laveste belastningsgrænse bestemmer den maksimale sikre arbejdsbelastning for hele systemet.



ADVARSEL!

Risiko for kvæstelser eller skader

- Antændingskilder kan medføre forbrændinger eller brand.
- Patientflytning skal udføres med en sikkerhedsafstand mellem personløfteren og mulige antændingskilder (radiator, komfur, pejs osv.).
 - Patienten eller hjælperne må ikke ryge under forflytningen.
 - Sejlet må ikke placeres over varmekilder (radiator, komfur, pejs osv.).



FORSIGTIG!

Kompatibilitet for sejl med fastgørelsessystem
Invacare bruger et fælles fastgørelsessystem baseret på kroge og løkker. Løkkerne på sejlet fastgøres til krogene på personløfteren.

- Der skal altid foretages en risikovurdering af en professionel inden brug af Invacare sejlene med personløftere fra andre producenter.
- Kontakt din Invacare-leverandør for at få råd, hvis du er i tvivl om brugen af Invacare sejl med udstyr fra andre producenter.

2.2 Mærkater og symboler på produktet

Etiketterne er placeret øverst bag på sejlet.

Symboler — Fig. 1

| | |
|---|--|
| Ⓐ | Læs brugsanvisning |
| Ⓑ | UK-overensstemmelse vurderet |
| Ⓒ | Overholdelse af EU-krav |
| Ⓓ | Producent |
| Ⓔ | Serienummer |
| Ⓕ | Fremstillingsdato |
| Ⓖ | Partinummer |
| Ⓗ | Unikt enheds-id |
| Ⓘ | Referencenummer |
| Ⓙ | Maks. sikker arbejdsbelastning |
| Ⓚ | Må ikke bleges |
| Ⓛ | Tørretumbling, lav temperatur |
| Ⓜ | Må ikke stryges |
| Ⓝ | Vask max. 90 °C |
| Ⓞ | Medicinsk udstyr |
| Ⓟ | Felt til patientnavn |
| Ⓠ | QR-kode med link til instruktionsvideo |

3 Produktoversigt

3.1 Tiltænkt brug

InvacareUniversal-sejlene er ikke-stive kropsstøtteenheder beregnet til at blive brugt i kombination med en mobil hejs, stationær hejs fastgjort til vægge, gulv eller loft eller en stationær fritstående hejs, der bruger en løkke til fastgørelse til en krog med 2 eller 4 tilslutningspunkter.

Det er ikke meningen, at sejlene skal efterlades under patienten efter flytningen.

Tilsigtede brugere

InvacareUniversal-sejlene er beregnet til en helt eller delvist immobil patient.

Indikationer

Sejlene er indiceret til flytning af helt eller delvist immobile patienter med følgende minimumsgrader af kropskontrol:

| | Hofte-styring | Krops-styring | Hoved-styring |
|----------------------------|---------------|---------------|---------------|
| Universal Low | Begrænset | God | God |
| Universal Standard | | Begrænset | Begrænset |
| Universal High / High Plus | | | |

Der findes ingen kendte kontraindikationer, når produktet anvendes efter hensigten.

Tiltænkt bruger

En lægefaglig person eller en privatperson, der har modtaget korrekt oplæring, er den tiltænkte operatør af dette produkt.

3.2 Ekstraudstyr

- Forlængerløkker - 20 cm eller 30 cm længde
Beregnet til at blive fastgjort til de ydre ringe og udvide suspensionsstropperne på sejlet for større rækkevidde eller positioneringsmuligheder.
- Hovedstøtte
Beregnet til patienter, der har brug for ekstra støtte, som sejlet ikke kan give, eller lejlighedsvis i kort tid, hvis patienten passer bedst i et lavere sejl.
- Loop-markør
Beregnet til at markere de foretrukne sløjfer efter en individuel vurdering.

4 Brug

4.1 Generelle sikkerhedsanvisninger



ADVARSEL!

Risiko for personskade eller beskadigelse

Forkert brug af dette produkt kan medføre personskade eller materiel skade.

- Forsøg ikke forflytning uden godkendelse fra patientens læge.
- Sørg for, at patienten ikke har tendens til kramper, eller at der er udført en risikovurdering i forhold til risikoen for at falde forover.



ADVARSEL!

Risiko for personskade

Forkert fastgjorte eller justerede sejl kan medføre, at patienten falder, eller at hjælperne kommer til skade.

- Se derudover personløfterens brugsanvisning, og følg anvisningerne for sikkerhed og brug.
- Kontrollér, om sejlet er fastgjort korrekt, før flytningen startes.
- Kontrollér igen, om sejlet er fastgjort korrekt, når stropperne strammes før patienten løftes væk fra fladen.
- Brug ikke nogen form for inkontinensbind eller sædepolstring med plastbagside mellem patienten og sejlmaterialer, da det kan medføre, at patienten glider ud af sejlet under flytningen.
- Sørg for, at patientens hoved får tilstrækkelig støtte, når han/hun løftes.
- Anbring patienten i sejlet i henhold til anvisningerne, der fulgte med sejlet.
- Justeringer af hensyn til patientens sikkerhed og komfort skal foretages, før patienten flyttes.



ADVARSEL!

Risiko for personskade

Brug af beskadigede sejl kan medføre, at patienten falder, eller at hjælperne kommer til skade.

- Afblegede, flængede, flossede eller beskadigede sejl er ikke sikre og kan medføre personskade. De skal kasseres med det samme.

For at vælge det relevante sejl skal en risikovurdering udføres af en sundhedsperson. Risikovurderingen skal tage højde for:

- Patientens vægt, størrelse, fysiske evne og sygdomstilstand.
- Typen af forflytning og omgivelser.

- Kompatibiliteten med det andet løfteudstyr, der anvendes.



Du kan finde flere oplysninger i *Vejledningen til udvælgelse af Invacare-sejl*.

4.2 Anvendelse af sejlet

Anvendelse af sejlet i siddende stilling

1. Læn patienten fremad, og sørg for, at han er godt understøttet for at reducere risikoen for at falde.
2. Skub sejlet ned bag patientens ryg i en central position ved hjælp af glidelommen, indtil markeringen nederst i midten er på linje med bunden af rygsøjlen. **Fig. 2a**
3. Læn patienten tilbage mod sejlet.
4. Træk benstøtten fremad langs ydersiden af låret på hver side. **Fig. 2b**
5. Før hver benstøtte under det tilsvarende lår.

Anvendelse af sejlet i liggende stilling

1. Vend patienten om på siden.
2. Fold sejlet på midten, og læg det centralt langs rygsøjlen. **Fig. 2c**
3. Vend patienten om på den anden side, og fold sejlet ud.
4. Læg patienten på ryggen på sejlet, og sørg for, at midtmarkørerne er på linje med rygsøjlen.
5. Løft benene ved at bøje knæene og påføre sejlet under benene.



Hvis patienten har tilstrækkelig kontrol over kroppen og er i stand til at sætte sig op fra sengen eller gulvet, vil dette lette påføringen, og trin 1-4 kan udføres på samme måde som ved påføring af sejlet i siddende stilling.

Placering af patientens arme

Placeringen af patientens arme afhænger af den anvendte model:

- Universal Standard og High: Inde i sejlet.
- Universal Low og High Plus: Uden for sejlet.

4.3 Placering af benstøtterne

Benstøtterne kan placeres på forskellige måder afhængig af patientens tilstand eller præferencer og de opgaver, der skal udføres:

- **med krydsede benstropper - Fig. 3a:** Benstropperne krydses, den ene gennem den anden, og fastgøres til den modsatte krog.



Anbefales for maksimal sikkerhed, da det reducerer risikoen for at falde fremover og også opretholder en bedre tilpasning af hofter og ben.

- **med ikke-krydsede benstropper - Fig. 3b:** Benstropperne krydses ikke og fastgøres til kroge på den tilsvarende side.



Anbefales, når patienten har mavefølsomhed eller kræver intim hygiejne.

- **med benstropper uden på - Fig. 3c:** Benstøtterne placeres under begge lår, så benstropperne løber på ydersiden af det modsatte lår og fastgøres til den modsatte krog.



Anbefales til personer med amputerede ben og til trykafastning på inderlårerne.

4.4 Fastgørelse af sejlet på personløfteren.

Sejlets suspensionsstropper er udstyret med farvekodede ringe i forskellige længder, så patienten kan placeres i forskellige positioner. Kortere stropper på skuldrene og længere stropper på benene vil give et mere lodret løft, som

vil hjælpe med flytning til siddende stilling. Ved at forlænge stropperne ved skuldrene og forkorte stropperne ved benene kan der opnås en mere tilbagelænet position, som er mere egnet til flytning til en liggende stilling. Afstem ringenes farver efter de tilsvarende stropper på hver side af sejlet, så patienten løftes jævnt og lige. **Fig. 4**

! BEMÆRK!

Ved flytning til siddende stilling skal patienten placeres så lodret som muligt i sejlet.

1. Fastgør den ønskede ring for hver strop til den tilsvarende krog på personløfteren:
 - a. Med 2 forbindelsespunkter fastgøres skulderstroppen før benstroppen på hver krog. **Fig. 5a** eller **Fig. 6a** (afhængigt af udformningen af fastgørelsespunkterne).
 - b. Med 4 forbindelsespunkter fastgøres hver skulder- og benstrop til hver sin krog. **Fig. 5b** eller **Fig. 6b** (afhængigt af udformningen af fastgørelsespunkterne).

 For modeller med hovedstøtte fastgøres hovedstropperne til de samme kroge som skulderstropperne.

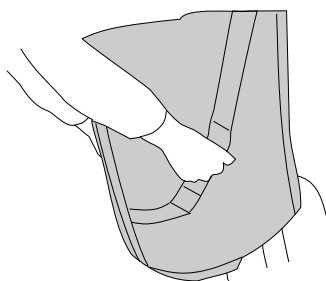

Sejlene kan have håndtag, der skal hjælpe med at føre patientens hofter så langt tilbage som muligt i sædet for at sikre korrekt positionering.



ADVARSEL!

Risiko for alvorlig kvæstelse eller beskadigelse
Overdreven kraft på håndtagene kan få sejlet til at gå i stykker.
– Brug ikke håndtagene til at løfte!

4.5 Afmontering af sejlet

1. Når flytningen er afsluttet, skal sejlet afmonteres personløfteren.
2. Brug fremgangsmåden i 4.2 *Anvendelse af sejlet, side 11* i omvendt rækkefølge.

5 Vedligeholdelse

5.1 Eftersyn

Daglig inspektion før brug

Inspektion, der skal udføres dagligt, før brug og efter hver vask:

- Undersøg sejlet visuelt, og kontroller alle dele for tegn på beskadigelse, slid eller potentielle fejl.

Regelmæssigt eftersyn

! BEMÆRK!

Eftersynene skal foretages af en kvalificeret person, der har et godt kendskab til sejlens konstruktion, brug og vedligeholdelse.

Der skal foretages et periodisk sikkerhedseftersyn af sejlet mindst hver 6. måned, medmindre andet er anført i de lokale krav.



En detaljeret tjekliste til sikkerhedseftersyn er tilgængelig fra Invacare som et separat dokument.

5.2 Rengøring og desinfektion



ADVARSEL!

Risiko for personskade

Brug af beskadigede sejl kan medføre, at patienten falder, eller at hjælperne kommer til skade.
– Efter hver vask skal sejlet inspiceres slitage og løse syninger.



BEMÆRK!

Regelmæssig rengøring og desinfektion forhindrer kontaminering.

Rengør og desinficer produktet

- regelmæssigt, mens det er i brug,
- Når det har været i kontakt med kropsvæsker
- Før det bruges til en ny bruger.



BEMÆRK!

Sørg altid for, at produktet er helt tørt, før det tages i brug igen.

Rengøringsinstruktioner

Vask og tør sejlet i henhold til vaskeanvisningerne på etiketten.

Hyppig brug af høje temperaturer og tørring i tørretumbler kan reducere produktets servicelevetid.

Vi anbefaler brug af et almindeligt husholdningsvaskemiddel. Undlad at bruge skyllemiddel.

Desinficering kan ske ved at bruge et desinfektionsmiddel under rengøringsproceduren. Vælg et desinfektionsmiddel, der er kompatibelt med sejlmaterialerne, og følg instruktionerne fra producenten af desinfektionsmidlet.

6 Efter brug

6.1 Opbevaringsbetingelser

Sejlet skal opbevares under tørre forhold med en maksimal relativ fugtighed på 50 % og væk fra direkte sollys.

6.2 Eftersyn

Dette produkt er egnet til brug flere gange. Følgende handlinger skal udføres i forbindelse med istandsættelse af produktet til en ny bruger:

- Eftersyn
- Rengøring og desinfektion

Se 5 *Vedligeholdelse, side 12* for mere detaljerede oplysninger.

Sørg for, at brugsanvisningen bliver overdraget sammen med produktet.

Undlad at genbruge produktet, hvis der konstateres skader eller fejl.

6.3 Bortskaffelse

Vær miljøbevidst, og indlever dette produkt til genbrug på den lokale genbrugsstation, når dets levetid er opbrugt.

Skil produktet og dens komponenter ad, så de forskellige materialer kan adskilles og genbruges hver for sig.

Bortskaffelse og genanvendelse af brugte produkter og emballagematerialer skal overholde love og forskrifter for

affaldshåndtering i det enkelte land. Kontakt den lokale renovationsmyndighed for at få yderligere oplysninger.

7 Tekniske Data

7.1 Mål

| Variant | Mål [mm] | XS | S | M | L | XL | XXL | |
|---------------------|----------|------|------|------|------|------|---------------|--|
| Universal Low | A | 820 | 850 | 920 | 950 | 975 | Ikke relevant | |
| | B | 700 | 800 | 935 | 1075 | 1140 | Ikke relevant | |
| | C | 280 | 350 | 375 | 405 | 405 | Ikke relevant | |
| | D | 365 | 410 | 480 | 575 | 730 | Ikke relevant | |
| Universal Standard | A | 965 | 1000 | 1085 | 1180 | 1240 | Ikke relevant | |
| | B | 800 | 915 | 1050 | 1095 | 1240 | Ikke relevant | |
| | C | 405 | 510 | 560 | 585 | 590 | Ikke relevant | |
| | D | 365 | 410 | 480 | 555 | 720 | Ikke relevant | |
| Universal High | A | 1040 | 1080 | 1425 | 1555 | 1600 | 1650 | |
| | B | 740 | 845 | 1000 | 1120 | 1190 | 1285 | |
| | C | 615 | 770 | 900 | 1000 | 1000 | 1000 | |
| | D | 310 | 350 | 375 | 450 | 570 | 600 | |
| Universal High Plus | A | 1335 | 1385 | 1510 | 1580 | 1590 | Ikke relevant | |
| | B | 735 | 840 | 955 | 1105 | 1190 | Ikke relevant | |
| | C | 705 | 880 | 935 | 970 | 970 | Ikke relevant | |
| | D | 500 | 570 | 660 | 740 | 850 | Ikke relevant | |
| | E | 305 | 345 | 455 | 565 | 630 | Ikke relevant | |

7.2 Maksimal sikker arbejdsbelastning

|  | XS, S, M og L | XL | XXL |
|---|---------------|--------|--------|
| Universal Low | 200 kg | 250 kg | - |
| Universal Standard | | | - |
| Universal High | | | 300 kg |
| Universal High Plus | | | - |

7.3 Materialer

| Materiale | Del |
|------------|---|
| Polyester | Hovedstof, stropper, kantbånd (fast), hovedetiket (vævet) |
| Polyamid | Kantbånd (net og afstandsstykke), sekundær etiket |
| Polyuretan | Polstring |

De anvendte materialer er ikke flammehæmmende.

de

1 Allgemein

1.1 Einleitung

Diese Gebrauchsanweisung enthält wichtige Informationen zur Handhabung des Produkts. Lesen Sie die Gebrauchsanweisung sorgfältig durch und befolgen Sie die Sicherheitsanweisungen, damit eine sichere Verwendung des Produkts gewährleistet ist.

Invacare behält sich das Recht vor, Produktspezifikationen ohne vorherige Ankündigung abzuändern.

Vergewissern Sie sich vor dem Lesen dieses Dokuments, dass Sie die aktuelle Fassung haben. Die jeweils aktuelle Fassung können Sie als PDF-Datei von der Invacare-Website herunterladen.

Wenn die gedruckte Ausführung des Dokuments für Sie aufgrund der Schriftgröße schwer zu lesen ist, können Sie die entsprechende PDF-Version von der Invacare-Website herunterladen. Sie können das PDF-Dokument dann auf dem Bildschirm so anzeigen, dass die Schriftgröße für Sie angenehmer ist.

Bei einem ernsthaften Vorfall mit dem Produkt informieren Sie bitte den Hersteller und die zuständige Behörde in Ihrem Land.

Symbole in diesem Dokument

In diesem Dokument werden Symbole und Signalwörter verwendet, um auf Gefahren oder unsichere Praktiken hinzuweisen, die zu Verletzungen oder Sachschäden führen können. Die Definitionen der verwendeten Signalwörter finden Sie in der nachstehenden Tabelle.



WARNUNG

Weist auf eine gefährliche Situation hin, die bei Nichtbeachtung zu schweren Verletzungen oder zum Tod führen kann.



VORSICHT

Weist auf eine gefährliche Situation hin, die bei Nichtbeachtung zu leichten Verletzungen führen kann.



HINWEIS

Weist auf eine gefährliche Situation hin, die bei Nichtbeachtung zu Sachschäden führen kann.



Tipps und Empfehlungen

Enthalten nützliche Tipps, Empfehlungen und Anleitungen für eine effiziente und problemlose Verwendung.

Sonstige Symbole

(Nicht für alle Handbücher anwendbar)



Verantwortliche Person im Vereinigten Königreich

Pflichtangabe, wenn das Produkt nicht im Vereinigten Königreich hergestellt wurde.



Triman

Hinweis auf Recycling- und Sortiervorschriften (nur für Frankreich relevant).

1.2 Nutzungsdauer

Die voraussichtliche Nutzungsdauer für das Produkt beträgt ein bis fünf Jahre. Die tatsächliche Nutzungsdauer schwankt je nach Stoff, Häufigkeit der Verwendung, Art der Wäsche und Patientengewicht.

1.3 Garantieinformationen

Wir gewähren für das Produkt eine Herstellergarantie gemäß unseren Allgemeinen Geschäftsbedingungen für das entsprechende Land.

Garantieansprüche können nur über den Händler geltend gemacht werden, von dem das Produkt bezogen wurde.

1.4 Beschränkung der Haftung

Invacare übernimmt keine Haftung für Schäden aufgrund von:

- Nichteinhaltung der Gebrauchsanweisung
- falscher Verwendung
- normalem Verschleiß
- falscher Montage oder Einrichtung durch den Käufer oder einen Dritten
- technischen Änderungen
- unbefugten Änderungen bzw. Einsatz nicht geeigneter Ersatzteile

1.5 Konformität

Qualität ist für das Unternehmen entscheidend. Alle Abläufe sind an den Anforderungen von ISO 13485 ausgerichtet.

Dieses Produkt trägt die CE-Kennzeichnung in Übereinstimmung mit der Verordnung über Medizinprodukte (2017/745, Klasse I).

Dieses Produkt trägt die UKCA-Kennzeichnung in Übereinstimmung mit Teil II UK MDR 2002 (in der jeweils gültigen Fassung) Klasse I.

Wir setzen uns kontinuierlich dafür ein, die Umwelt durch unsere Unternehmenstätigkeit sowohl direkt vor Ort als auch weltweit möglichst wenig zu beeinträchtigen.

Wir verwenden ausschließlich REACH-konforme Materialien und Bauteile.

Produktspezifische Normen

Dieses Produkt wurde geprüft und entspricht der Norm ISO 10535 (Lifter zum Transport von behinderten Menschen) und allen einschlägigen Normen.

Weitere Informationen zu lokalen Normen und Vorschriften erhalten Sie bei Ihrem Invacare-Vertreter vor Ort. Die entsprechenden Adressen finden Sie am Ende dieses Dokuments.

2 Sicherheit

2.1 Allgemeine Sicherheitsinformationen



WARNUNG! **Gefahr von schweren Verletzungen oder Sachschäden**

Die unsachgemäße Verwendung dieses Produkts kann zu Verletzungen oder Sachschäden führen.

- Falls Ihnen die Warnungen, Sicherheitshinweise und Anweisungen unverständlich sind, wenden Sie sich an einen Arzt oder den Anbieter, bevor Sie das Produkt verwenden.
- Verwenden Sie dieses Produkt oder optionales Zubehör erst, nachdem Sie diese Anweisungen und mögliches zusätzliches Anweisungsmaterial – wie die zum Produkt oder optionalen Zubehör gehörende(n) Gebrauchsanweisung, Servicehandbücher oder Merkblätter – vollständig gelesen und verstanden haben.



WARNUNG! **Verletzungsgefahr oder Gefahr von Sachschäden**

Die unsachgemäße Verwendung dieses Produkts kann zu Verletzungen oder Sachschäden führen.

- Keine unbefugten Änderungen am Produkt vornehmen.
- Verwenden Sie den Patientengurt ausschließlich für den Transfer einer Person von einer Sitz- oder Liegefläche auf eine andere.



WARNUNG! **Die maximale Tragfähigkeit darf nicht überschritten werden**

- Überschreiten Sie nicht die maximale Tragfähigkeit dieses Produkts oder anderer Komponenten des Hebesystems. Die maximale Tragfähigkeit können Sie der Dokumentation oder dem Etikett entnehmen.
- Die Komponente mit der niedrigsten Tragfähigkeit bestimmt die maximale Tragfähigkeit des gesamten Systems.



WARNUNG!

Verletzungsgefahr oder Gefahr von Sachschäden
Zündquellen können zu Verbrennungen und Bränden führen.

- Beim Transfer eines Patienten muss ein ausreichend großer Sicherheitsabstand zwischen dem Patientenlifter und möglichen Zündquellen (Heizung, Ofen, Kamin usw.) bestehen.
- Weder Patient noch Begleitpersonen dürfen während des Transfers rauchen.
- Der Patientengurt darf nicht über Zündquellen (Heizung, Herd, Ofen) gelegt werden.



VORSICHT!

Kompatibilität der Patientengurte mit Befestigungssystemen

Invacare verwendet ein gängiges Befestigungssystem, das auf Haken und Schlaufen basiert. Die Schlaufen am Patientengurt werden in Haken am Patientenlifter eingehängt.

- Vor der Verwendung von Invacare Patientengurten mit Patientenliftern anderer Hersteller muss eine fachkundige Risikobewertung vorgenommen werden.
- Wenn Sie hinsichtlich der Verwendung von Invacare Patientengurten mit Vorrichtungen anderer Hersteller im Zweifel sind, kontaktieren Sie Ihre Invacare Anbieter.

2.2 Etiketten und Symbole am Produkt

Die Etiketten sind oben an der Rückseite des Patientengurtes angebracht.

Symbole –Fig. 1

| | |
|---|---|
| Ⓐ | Gebrauchsanweisung lesen |
| Ⓑ | UK-Konformität bewertet |
| Ⓒ | CE-Kennzeichnung |
| Ⓓ | Hersteller |
| Ⓔ | Seriennummer |
| Ⓕ | Herstellungsdatum |
| Ⓖ | Chargennummer |
| Ⓗ | Eindeutige Geräte-Kennzeichnung |
| Ⓘ | Referenznummer |
| Ⓙ | Max. Tragfähigkeit |
| Ⓚ | Nicht bleichen |
| Ⓛ | Trocknen im Trockner bei niedriger Temperatur |
| Ⓜ | Nicht bügeln |
| Ⓝ | Waschen bei max. 90 °C |
| Ⓞ | Medizinprodukt |
| Ⓟ | Feld für Patientennamen |
| Ⓠ | QR-Code mit Link zur Videoanleitung |

3 Produktübersicht

3.1 Anwendungszweck

Die InvacareUniversalPatientengurte sind nicht starre Körperstützsysteme, die in Kombination mit einem mobilen Hebezeug, einem stationären, an Wänden, Boden oder Decke befestigten Hebezeug oder einem stationären, freistehenden

Hebezeug mit einer Hakenschlaufenbefestigung mit 2 oder 4 Anschlusspunkten verwendet werden können.

Die Patientengurte sind nicht dafür vorgesehen, nach dem Transfer unter dem Patienten belassen zu werden.

Vorgesehener Benutzerkreis

Die InvacareUniversalPatientengurte sind für vollständig oder teilweise bewegungsunfähige Patienten bestimmt.

Indikationen

Die Patientengurte sind für den Transfer vollständig oder teilweise bewegungsunfähiger Patienten vorgesehen, die ein Mindestmaß an Körperkontrolle aufweisen (siehe nachstehende Tabelle).

| | Hüft-kontrolle | Rumpf-kontrolle | Kopf-kontrolle |
|----------------------------|----------------|-----------------|----------------|
| Universal Low | Einge-schränkt | Gut | Gut |
| Universal Standard | | Einge-schränkt | |
| Universal High / High Plus | | | Einge-schränkt |

Bei bestimmungsgemäßem Gebrauch dieses Produkts sind keine Gegenanzeigen bekannt.

Für die Bedienung vorgesehene Personengruppe

Qualifiziertes Pflegepersonal oder entsprechend geschulte Privatpersonen sind für die Bedienung dieses Produkts vorgesehen.

3.2 Optionen

- Verlängerungsschlaufen – Länge 20 cm oder 30 cm
Sie sind vorgesehen zum Anbringen an den äußeren Schlaufen und zum Verlängern der Aufhänggurte des Patientengurtes für eine größere Reichweite bzw. mehr Positionierungsmöglichkeiten.
- Kopfstütze
Für Patienten, die zusätzliche Unterstützung benötigen, die der Patientengurt nicht bieten kann, oder gelegentlich für kurze Zeit, wenn der Patient am besten in einen niedrigeren Patientengurt passt.
- Schlaufenmarkierung
Dient zur Markierung der bevorzugten Schlaufen nach einer individuellen Bewertung.

4 Verwenden

4.1 Allgemeine Sicherheitsinformationen



WARNUNG!

Gefahr von Verletzungen oder Sachschäden

Die unsachgemäße Verwendung dieses Produkts kann zu Verletzungen oder Sachschäden führen.

- Versuchen Sie nicht, ohne Zustimmung des für den Patienten zuständigen Pflegepersonals einen Transfer durchzuführen.
- Stellen Sie sicher, dass der Patient nicht anfällig für Spasmen ist bzw. eine Risikobewertung durchgeführt wurde, um die Gefahr einzudämmen, dass der Patient nach vorne fallen könnte.



WARNUNG!

Verletzungsgefahr

Unsachgemäß angebrachte oder eingestellte Patientengurte können dazu führen, dass der Patient herunterfällt oder Begleitpersonen verletzt werden.

- Lesen Sie auch die Gebrauchsanweisung des Patientenlifters und befolgen Sie die Sicherheits- und Nutzungshinweise.
- Prüfen Sie vor dem Transfer, ob der Patientengurt ordnungsgemäß angebracht ist.
- Prüfen Sie vor dem Anheben des Patienten von der Oberfläche, wenn die Bänder unter Spannung stehen, noch einmal, ob der Patientengurt ordnungsgemäß angebracht ist.
- Verwenden Sie keine Inkontinenzunterlagen mit Kunststoffträger oder Sitzkissen zwischen dem Patienten und dem Patientengurt. Diese könnten dazu führen, dass der Patient während des Transfers aus dem Patientengurt rutscht.
- Stellen Sie sicher, dass der Kopf des Patienten beim Anheben ausreichend gestützt wird.
- Positionieren Sie den Patienten gemäß den mitgelieferten Anweisungen für den Patientengurt.
- Sämtliche Anpassungen aus Gründen der Sicherheit und des Komforts des Patienten müssen durchgeführt werden, ehe Sie den Patienten bewegen.



WARNUNG!

Verletzungsgefahr

Die Verwendung beschädigter Patientengurte kann dazu führen, dass der Patient herunterfällt oder Begleitpersonen verletzt werden.

- Ausgeblichene, verschlissene, eingeschnittene, ausgefrante oder anderweitig beschädigte Patientengurte sind unsicher und können zu Verletzungen führen. Entsorgen Sie solche Patientengurte unverzüglich.

Zur Auswahl eines geeigneten Patientengurts muss eine Risikobeurteilung von einer medizinischen Fachkraft vorgenommen werden. Die Risikobeurteilung muss folgende Punkte berücksichtigen:

- Gewicht, Größe, körperliche Fähigkeiten und gesundheitlichen Zustand des Patienten.
- Art des Transfers und Umgebung.
- Die Kompatibilität mit anderen verwendeten Hebehilfen.



Weitere Informationen finden Sie in der *Auswahlhilfe für Patientengurte von Invacare*.

4.2 Anwenden des Patientengurtes

Anwendung des Patientengurtes in Sitzposition

1. Lehnen Sie den Patienten nach vorne und stellen Sie dabei sicher, dass er gut gestützt ist, um die Sturzgefahr zu verringern.
2. Schieben Sie den Patientengurt hinter dem Rücken des Patienten in mittiger Position mithilfe der Schiebetasche nach unten bis die untere mittlere Markierung auf das untere Ende der Wirbelsäule ausgerichtet ist. **Fig. 2a**
3. Lehnen Sie den Patienten wieder zurück in den Patientengurt.
4. Ziehen Sie die Beinstütze auf jeder Seite nach vorne entlang der Außenseite der Oberschenkel. **Fig. 2b**
5. Platzieren Sie jede Beinstütze unter dem entsprechenden Oberschenkel.

Anwendung des Patientengurtes in Liegeposition

1. Drehen Sie den Patienten zur Seite.
2. Klappen Sie die Hälfte des Patientengurtes ein und platzieren Sie ihn mittig entlang der Wirbelsäule. **Fig. 2c**
3. Drehen Sie den Patienten auf die andere Seite und klappen Sie den Patientengurt wieder auseinander.
4. Drehen Sie den Patienten auf dem Patientengurt auf den Rücken und stellen Sie sicher, dass die mittleren Markierungen auf die Wirbelsäule ausgerichtet sind.
5. Heben Sie die Beine an, indem Sie die Knie beugen, und platzieren Sie den Patientengurt unter den Beinen.

 Wenn der Patient über eine ausreichende Rumpfkontrolle verfügt und in der Lage ist, sich vom Bett oder Boden aufzusetzen, wird die Anwendung erleichtert und die Schritte 1 bis 4 können wie bei der Anwendung des Patientengurtes in Sitzposition durchgeführt werden.

Positionieren der Patientenarme

Die Positionierung der Arme des Patienten hängt vom verwendeten Modell ab:

- Universal Standard und High: Innerhalb des Patientengurtes.
- Universal Low und High Plus: Außerhalb des Patientengurtes.

4.3 Positionieren der Beinstützen

Die Beinstützen können je nach Verfassung oder Vorliebe des Patienten und der durchzuführenden Aufgaben auf unterschiedliche Art und Weise positioniert werden:

- **mit überkreuzten Beinbändern – Fig. 3a:** Die Beinbänder werden überkreuzt und an dem gegenüberliegenden Haken angebracht.

 Diese Vorgehensweise wird für höchste Sicherheit empfohlen, da dadurch die Gefahr eingedämmt werden kann, dass der Patient nach vorne fällt, und zudem eine bessere Ausrichtung von Hüfte und unteren Gliedmaßen erzielt wird.

- **mit nicht überkreuzten Beinbändern – Fig. 3b:** Die Beinbänder werden nicht überkreuzt und an dem Haken auf der jeweiligen Seite angebracht.

 Diese Vorgehensweise wird empfohlen, wenn der Patient in der Bauchgegend empfindlich ist oder Hilfe bei der Intimpflege benötigt.

- **mit äußeren Beinbändern – Fig. 3c:** Die Beinstützen werden unter den Oberschenkeln platziert, sodass die Beinbänder außerhalb des gegenüberliegenden Oberschenkels verlaufen, und werden am gegenüberliegenden Haken angebracht.

 Diese Vorgehensweise wird für Patienten mit Beinamputation und zur Druckentlastung der Oberschenkelinnenseiten empfohlen.

4.4 Anbringen des Patientengurtes am Lifter

Die Aufhänggurte des Patientengurtes sind mit farblich markierten Schlaufen unterschiedlicher Länge ausgestattet, um den Patienten in verschiedene Positionen bringen zu können. Kürzere Bänder an den Schultern und längere Bänder an den Beinen bewirken, dass der Patient beim Transfer in eine Sitzposition eine eher aufrechte Haltung einnimmt. Durch eine längere Einstellung der Bänder an den Schultern und eine kürzere Einstellung der Bänder an den Beinen lässt sich eine mehr liegende Position erreichen, was für den Transfer in eine Liegeposition besser geeignet ist. Verwenden Sie auf beiden Seiten des Patientengurtes Schlaufen derselben Farbe, damit der Patient gleichmäßig angehoben wird. **Fig. 4**

60124419-C

! HINWEIS!

Setzen Sie den Patienten beim Transfer in eine Sitzposition so aufrecht wie möglich in den Patientengurt.

1. Bringen Sie die gewünschte Schlaufe beider Gurte am entsprechenden Haken des Lifters an:
 - a. Bringen Sie zunächst das Schulterband mit zwei Schlaufen an den einzelnen Haken an und dann erst das Beinband. **Fig. 5a** oder **Fig. 6a** (je nach Ausführung der Befestigungspunkte).
 - b. Bringen Sie die Schulterbänder mit vier Schlaufen an den einzelnen Haken an und dann die Beinbänder. **Fig. 5b** oder **Fig. 6b** (je nach Ausführung der Befestigungspunkte).

 Bringen Sie bei Modellen mit Kopfstütze die Kopfbänder an denselben Haken wie die Schulterbänder an.

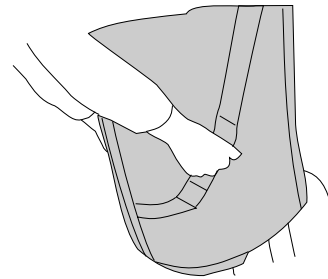

Die Patientengurte können mit Griffen versehen sein, mit denen die Hüfte des Patienten so weit wie möglich in den Sitz zurückgeführt werden kann, um ihn richtig zu positionieren.



! WARNUNG!

Gefahr schwerer Personen- oder Sachschäden

Bei übermäßigem Kraftaufwand an den Griffen kann der Patientengurt reißen.
– Die Griffe dürfen nicht zum Heben verwendet werden!

4.5 Entfernen des Patientengurtes

1. Nehmen Sie den Patientengurt nach Abschluss des Transfers vom Patientenlifter ab.
2. Führen Sie die in 4.2 *Anwenden des Patientengurtes*, Seite 16 aufgeführten Schritte in umgekehrter Reihenfolge durch.

5 Instandhaltung

5.1 Prüfung

Tägliche Überprüfung vor der Verwendung

Die Überprüfung ist täglich, vor der Verwendung und nach jeder Wäsche durchzuführen:

- Unterziehen Sie den Patientengurt einer Sichtkontrolle und überprüfen Sie alle Teile auf Anzeichen einer Beschädigung, Verschleiß bzw. mögliche Fehlfunktion.

Regelmäßige Inspektion

! HINWEIS!

Die Inspektionen müssen von einer qualifizierten Person vorgenommen werden, die mit dem Schnitt, der Verwendung und der Pflege der Patientengurte vertraut ist.

Sofern es die lokalen Anforderungen nicht anders vorsehen, muss mindestens alle 6 Monate eine regelmäßige Sicherheitsinspektion am Patientengurt durchgeführt werden.

-  Eine ausführliche Checkliste zur Sicherheitsinspektion erhalten Sie von Invacare als separates Dokument.

5.2 Reinigung und Desinfektion



WARNUNG! **Verletzungsgefahr**

Die Verwendung beschädigter Patientengurte kann dazu führen, dass der Patient herunterfällt oder Begleitpersonen verletzt werden.

- Überprüfen Sie den Patientengurt nach jeder Wäsche auf Abnutzung, Risse und lose Nähte.



HINWEIS!

Eine regelmäßige Reinigung und Desinfektion verhindern Kontamination.

Reinigen und desinfizieren Sie das Produkt

- regelmäßig, sofern es verwendet wird
- nach Kontakt mit Körperflüssigkeiten
- vor Benutzung durch einen neuen Patienten



HINWEIS!

Immer sicherstellen, dass das Produkt absolut trocken ist, bevor es wieder in Gebrauch genommen wird.

Reinigungsanweisungen

Waschen und trocknen Sie den Patientengurt entsprechend der Hinweise zur Reinigung auf dem Etikett.

Durch häufiges Waschen bei hohen Temperaturen und Trocknen im Trockner kann die Nutzungsdauer des Produkts herabgesetzt werden.

Wir empfehlen die Verwendung eines gewöhnlichen Haushaltswaschmittels. Verwenden Sie keinen Weichspüler.

Die Desinfektion kann mithilfe eines Desinfektionsmittels während der Reinigung erfolgen. Wählen Sie ein Desinfektionsmittel, das mit den Materialien des Patientengurtes kompatibel ist, und befolgen Sie die Anweisungen des Desinfektionsmittelherstellers.

6 Nach dem Gebrauch

6.1 Lagerbedingungen

Der Patientengurt muss trocken bei einer maximalen relativen Luftfeuchtigkeit von 50 % und ohne direkte Sonneneinstrahlung gelagert werden.

6.2 Wiederaufbereitung

Dieses Produkt ist für die wiederholte Verwendung geeignet. Um das Produkt für einen neuen Benutzer wiederaufzubereiten, sind die folgenden Maßnahmen zu ergreifen:

- Prüfung
- Reinigung und Desinfektion

Detaillierte Informationen siehe *5 Instandhaltung, Seite 17*.

Stellen Sie sicher, dass die Gebrauchsanweisung zusammen mit dem Produkt übergeben wird.

Das Produkt darf nicht wiederholt verwendet werden, wenn es beschädigt ist oder Funktionsstörungen vorliegen.

6.3 Entsorgung

Handeln Sie umweltbewusst, und lassen Sie dieses Produkt nach dem Ende seiner Lebensdauer über eine lokale Müllverwertungsanlage recyceln.

Demontieren Sie das Produkt und seine Bauteile, damit die verschiedenen Materialien einzeln getrennt und recycelt werden können.

Die Entsorgung und das Recycling von gebrauchten Produkten und Verpackungen müssen in Übereinstimmung mit den einschlägigen Gesetzen und Vorschriften des jeweiligen Landes zur Abfallentsorgung erfolgen. Wenden Sie sich an Ihr Abfallentsorgungsunternehmen, wenn Sie weitere Informationen wünschen.

7 Technische Daten

7.1 Abmessungen

| Ausführung | Abmessung [mm] | XS | S | M | L | XL | XXL | |
|---------------------|----------------|------|------|------|------|------|-------|--|
| Universal Low | A | 820 | 850 | 920 | 950 | 975 | n. z. | |
| | B | 700 | 800 | 935 | 1075 | 1140 | n. z. | |
| | C | 280 | 350 | 375 | 405 | 405 | n. z. | |
| | D | 365 | 410 | 480 | 575 | 730 | n. z. | |
| Universal Standard | A | 965 | 1000 | 1085 | 1180 | 1240 | n. z. | |
| | B | 800 | 915 | 1050 | 1095 | 1240 | n. z. | |
| | C | 405 | 510 | 560 | 585 | 590 | n. z. | |
| | D | 365 | 410 | 480 | 555 | 720 | n. z. | |
| Universal High | A | 1040 | 1080 | 1425 | 1555 | 1600 | 1650 | |
| | B | 740 | 845 | 1000 | 1120 | 1190 | 1285 | |
| | C | 615 | 770 | 900 | 1000 | 1000 | 1000 | |
| | D | 310 | 350 | 375 | 450 | 570 | 600 | |
| Universal High Plus | A | 1335 | 1385 | 1510 | 1580 | 1590 | n. z. | |
| | B | 735 | 840 | 955 | 1105 | 1190 | n. z. | |
| | C | 705 | 880 | 935 | 970 | 970 | n. z. | |
| | D | 500 | 570 | 660 | 740 | 850 | n. z. | |
| | E | 305 | 345 | 455 | 565 | 630 | n. z. | |

7.2 Maximale Tragfähigkeit

|  | XS, S, M und L | XL | XXL |
|---|----------------|--------|--------|
| Universal Low | 200 kg | 250 kg | - |
| Universal Standard | | | - |
| Universal High | | | 300 kg |
| Universal High Plus | | | - |

7.3 Materialien

| Material | Teil |
|-------------|--|
| Polyester | Hauptstoff, Bänder, Paspelband (Standard), Hauptetikett (gewebt) |
| Polyamid | Paspelband (Netz und Premium-Soft), Sekundär-Etikett |
| Polyurethan | Polsterung |

Die verwendeten Materialien sind nicht flammhemmend.

es

1 Generalidades

1.1 Introducción

Este manual del usuario contiene información importante sobre el manejo del producto. Para garantizar su seguridad al utilizar el producto, lea detenidamente el manual del usuario y siga las instrucciones de seguridad.

Invacare se reserva el derecho de modificar las especificaciones del producto sin previo aviso.

Antes de leer este documento, asegúrese de contar con la versión más reciente. Podrá encontrarla en formato PDF en el sitio web de Invacare.

Si la versión impresa del documento tiene un tamaño de letra que le resulta difícil de leer, podrá descargarlo en formato PDF en el sitio web. Podrá ampliar el PDF en pantalla a un tamaño de letra que le resulte más cómodo.

En caso de un accidente grave con el producto, informe al fabricante y a las autoridades competentes de su país.

Símbolos empleados en este documento

En este documento se utilizan símbolos y señales que hacen referencia a peligros o usos poco seguros que podrían provocar lesiones físicas o daños materiales. A continuación, se muestran las descripciones de estos símbolos.



ADVERTENCIA

Indica una situación peligrosa que, si no se evita, podría tener como consecuencia la muerte o lesiones graves.



PRECAUCIÓN

Indica una situación peligrosa que, si no se evita, podría tener como consecuencia lesiones leves o de poca gravedad.



AVISO

Indica una situación peligrosa que, si no se evita, puede tener como consecuencia daños en la propiedad.



Consejos y recomendaciones

Proporciona consejos útiles, recomendaciones e información para un uso eficiente y sin problemas.

Otros símbolos

(No es aplicable a todos los manuales)



Persona responsable del Reino Unido

Indica si un producto no se fabrica en el Reino Unido.



Triman

Indica las reglas de reciclaje y recogida selectiva (solo relevantes para Francia).

1.2 Vida útil

La vida útil prevista para este producto es de 1 a 5 años. Este periodo varía según el tejido, la frecuencia de uso, los procedimientos de lavado y el peso transportado.

1.3 Información sobre la garantía

Ofrecemos la garantía del fabricante del producto conforme a nuestras Condiciones generales y Condiciones comerciales en los distintos países.

Las reclamaciones relativas a la garantía solo pueden efectuarse a través del distribuidor en el que se adquirió el producto.

1.4 Limitación de responsabilidad

Invacare no se hace responsable de los daños surgidos por:

- Incumplimiento del manual del usuario
- Uso incorrecto
- Desgaste natural
- Montaje o instalación incorrectos por parte del comprador o de terceros
- Modificaciones técnicas
- Modificaciones no autorizadas y/o uso de recambios inadecuados

1.5 Cumplimiento

La calidad es fundamental para el funcionamiento de nuestra empresa, que trabaja conforme a las normas ISO 13485.

Este producto lleva la marca CE según lo exigido en el Reglamento 2017/745 sobre productos sanitarios de clase I.

Este producto presenta la marca UKCA, según lo exigido en la parte II del MDR 2002 (enmendada) del Reino Unido de clase I.

Trabajamos continuamente para garantizar que se reduzca al mínimo el impacto medioambiental de la empresa, tanto a nivel local como global.

Solo utilizamos materiales y componentes que cumplen con las directivas REACH.

Normas específicas del producto

Este producto se ha sometido a pruebas y cumple con la norma ISO 10535 (Grúas para el traslado de personas con discapacidad) y todos los estándares relacionados.

Para obtener más información sobre las normativas locales, póngase en contacto con el representante local de Invacare. Consulte las direcciones que figuran al final de este documento.

2 Seguridad

2.1 Información general de seguridad



¡ADVERTENCIA!

Riesgo de daños o lesiones graves

Un uso incorrecto de este producto puede provocar lesiones o daños.

- Si tiene alguna duda relacionada con las advertencias, precauciones o instrucciones, póngase en contacto con un profesional sanitario o con su proveedor antes de intentar utilizar este equipo.
- No utilice este producto ni cualquier otro equipo opcional disponible sin antes haber leído y comprendido estas instrucciones y cualquier otro material informativo adicional, como el manual del usuario, manuales de servicio u hojas de instrucciones proporcionados con este producto o equipo opcional.



¡ADVERTENCIA!

Riesgo de lesiones o daños

Un uso incorrecto de este producto puede provocar lesiones o daños.

- No realice modificaciones ni alteraciones no autorizadas en el producto.
- No utilice la eslinga para ningún otro fin que no sea el traslado de una persona de una superficie de descanso a otra.



¡ADVERTENCIA!

No deberá sobrepasarse la carga máxima de utilización segura

- No supere la carga máxima de utilización segura de este producto o de otros componentes del sistema de elevación. Consulte la documentación o el etiquetado para ver la carga máxima de utilización segura que se indica.
- El componente con el límite de carga más bajo determina la carga máxima de utilización segura de todo el sistema.



¡ADVERTENCIA!

Riesgo de lesiones o daños

Las fuentes de ignición pueden provocar quemaduras o provocar un incendio.

- El traslado de pacientes deberá realizarse dejando un espacio de seguridad entre la grúa y las posibles fuentes de ignición (calefacción, cocina, chimenea, etc.).
- El paciente y los cuidadores no deben fumar durante el traslado.
- La eslinga no deberá colocarse sobre fuentes de calor (calefacción, cocina, chimenea, etc.).



¡PRECAUCIÓN!

Compatibilidad de las eslingas con el sistema de fijación

Invacare utiliza un sistema de fijación de uso frecuente que emplea ganchos y cinchas de posición. Las cinchas de posición de la eslinga se sujetan a los ganchos de la grúa.

- Un profesional debe realizar una evaluación de riesgos antes de utilizar las eslingas Invacare con grúas de otros fabricantes.
- En caso de duda acerca del uso de las eslingas Invacare con equipos de otros fabricantes, póngase en contacto con su proveedor de Invacare para obtener asesoramiento.

2.2 Etiquetas y símbolos en el producto

Las etiquetas están situadas en la parte trasera superior de la eslinga.

Símbolos —Fig. 1

| | |
|---|--|
| Ⓐ | Lea el manual del usuario |
| Ⓑ | Evaluada conformidad en el Reino Unido |
| Ⓒ | Conformidad europea |
| Ⓓ | Fabricante |
| Ⓔ | Número de serie |
| Ⓕ | Fecha de fabricación |
| Ⓖ | Número de lote |
| Ⓗ | Identificador único del dispositivo |
| Ⓘ | Referencia de producto |
| Ⓙ | Carga máx. de utilización segura |
| Ⓚ | No utilizar lejía |
| Ⓛ | Secar en secadora a baja temperatura |
| Ⓜ | No planchar |
| Ⓝ | Lavar a una temperatura máxima de 90 °C |
| Ⓞ | Producto sanitario |
| Ⓟ | Campo para el nombre del paciente |
| Ⓠ | Código QR con enlace al vídeo de instrucciones |

3 Descripción del producto

3.1 Uso previsto

Las eslingas de InvacareUniversalson unidades de apoyo corporal no rígidas que deben usarse en combinación con una grúa móvil, grúa fija anclada a la pared, suelo o techo, o grúa fija sin anclajes, utilizando un sistema de fijación que emplea ganchos y anillas con 2 o 4 puntos de conexión.

Las eslingas no están diseñadas para dejarlas debajo del paciente después del traslado.

Usuarios previstos

Las eslingas de InvacareUniversal están diseñadas para pacientes total o parcialmente inmóviles.

Indicaciones

Las eslingas están indicadas para el traslado de pacientes total o parcialmente inmóviles con los siguientes grados mínimos de control corporal:

| | Control de la cadera | Control del tronco | Control de la cabeza |
|----------------------------|----------------------|--------------------|----------------------|
| Universal Low | Limitado | Bueno | Bueno |
| Universal Standard | | Limitado | Bueno |
| Universal High / High Plus | | | Limitado |

No existen contraindicaciones conocidas cuando el producto se utiliza del modo previsto.

Operador previsto

La persona indicada para utilizar este producto debe ser un profesional sanitario o un individuo que haya recibido la formación apropiada.

3.2 Opciones

- Anillas de extensión (20 o 30 cm de longitud)
Diseñadas para acoplarse a las anillas exteriores y aumentar la longitud de las correas de suspensión de la eslinga para aumentar su alcance o disponer de más opciones de posicionamiento.
- Reposacabezas
Diseñado para pacientes con necesidad de apoyo adicional que la eslinga no puede proporcionar u, ocasionalmente, durante un corto periodo de tiempo si el paciente se adapta mejor a una eslinga más baja.
- Marcador de anillas
Diseñado para marcar las anillas preferidas tras una valoración personalizada.

4 Utilización

4.1 Información general de seguridad



¡ADVERTENCIA!

Riesgo de lesiones o daños

Un uso incorrecto de este producto puede provocar lesiones o daños.

- No intente realizar ningún traslado sin contar con la aprobación del profesional sanitario a cargo del paciente.
- Asegúrese de que el paciente no sea propenso a sufrir espasmos o de que se haya realizado una evaluación de riesgos para contemplar la posibilidad de que la cabeza se le vaya hacia delante.



¡ADVERTENCIA!

Riesgo de lesiones

- Si las eslingas se han fijado o ajustado de forma incorrecta, el paciente se podría caer o los cuidadores podrían sufrir daños.
- Consulte además el manual del usuario de la grúa y siga las instrucciones de seguridad y uso.
 - Compruebe que la eslinga se haya fijado correctamente antes de iniciar el traslado.
 - Vuelva a comprobar que la eslinga se haya fijado correctamente cuando las correas se tensen antes de levantar al paciente de la superficie.
 - No utilice ningún tipo de compresa para incontinencia o cojín de asiento con el dorso de plástico entre el paciente y el material de la eslinga que pueda hacer que el paciente se deslice fuera de la eslinga durante el traslado.
 - Compruebe que la cabeza del paciente cuente con un soporte adecuado a la hora de levantarlo.
 - Coloque al paciente en la eslinga según las instrucciones que se proporcionan con ella.
 - Los ajustes para la seguridad y comodidad del paciente deben realizarse antes de trasladar al paciente.



¡ADVERTENCIA!

Riesgo de lesiones

- Si las eslingas que se utilizan están deterioradas, el paciente se podría caer o los cuidadores podrían sufrir daños.
- Las eslingas tratadas con lejía, cortadas, desgarradas, deshilachadas o dañadas no son seguras y podrían causar lesiones. Deséchelas de inmediato.

Para seleccionar la eslinga adecuada, un profesional sanitario debe realizar una evaluación de riesgos. La evaluación de riesgos debe tener en cuenta lo siguiente:

- El peso, el tamaño, la capacidad física y el estado de salud del paciente.
- El tipo de traslado y el entorno.
- La compatibilidad con otros equipos de elevación utilizados.



Para obtener más información, consulte la *Guía de selección de eslingas de Invacare*.

4.2 Colocación de la eslinga

Colocación de la eslinga con el paciente sentado

1. Inclíne al paciente hacia delante asegurándose de que esté bien sujeto para reducir el riesgo de caída.
2. Deslice la eslinga hacia abajo por detrás de la espalda del paciente en una posición centrada utilizando el bolsillo deslizante hasta que la marca central inferior quede alineada con la base de la columna vertebral. **Fig. 2a**
3. Recline al paciente sobre la eslinga.
4. Tire de los soportes de las piernas hacia delante por la parte exterior de cada muslo. **Fig. 2b**
5. Pase cada soporte por debajo del muslo correspondiente.

Colocación de la eslinga con el paciente tumbado

1. Gire al paciente hacia un lado.
2. Doble por la mitad la eslinga y colóquela en una posición centrada a lo largo de la columna vertebral. **Fig. 2c**
3. Gire al paciente hacia el otro lado y despliegue la eslinga.
4. Vuelva a colocar al paciente boca arriba sobre la eslinga y asegúrese de que las marcas centrales queden alineadas con la columna vertebral.
5. Levante las piernas del paciente doblándole las rodillas y coloque la eslinga debajo de las piernas.

- i** Si el paciente tiene suficiente control del tronco y es capaz de sentarse en la cama o en el suelo, la colocación de la eslinga resultará más sencilla y los pasos del 1 al 4 podrán realizarse de forma similar a cuando se coloca la eslinga con el paciente sentado.

Posicionamiento de los brazos del paciente

El posicionamiento de los brazos del paciente dependerá del modelo utilizado:

- Universal Standard y Universal High: dentro de la eslinga.
- Universal Low y High Plus: fuera de la eslinga.

4.3 Posicionamiento de los soportes de las piernas

Los soportes de las piernas se pueden posicionar de diferentes maneras en función de las condiciones del paciente o de las preferencias y las tareas que se vayan a realizar:

- **cruzando las correas de las piernas - Fig. 3a:** Las correas de las piernas se cruzan una a través de la otra y se fijan al gancho opuesto.
 - i** Se recomienda para ofrecer mayor seguridad, ya que reduce el riesgo de que al paciente se le vaya la cabeza hacia delante y también mantiene una mejor alineación de las caderas y las extremidades inferiores.
- **sin cruzar las correas de las piernas - Fig. 3b:** Las correas de las piernas no se cruzan y se fijan al gancho del lado correspondiente.
 - i** Se recomienda cuando el paciente tiene sensibilidad abdominal o requiere una higiene íntima.
- **pasando las correas de las piernas por la parte externa de los muslos - Fig. 3c:** Los soportes de las piernas se colocan por debajo de ambos muslos de tal forma que las correas de las piernas pasen por la parte externa del muslo opuesto y se fijen al gancho opuesto.
 - i** Se recomienda para amputados y para aliviar la presión en la cara interna de los muslos.

4.4 Colocación de la eslinga en la grúa

Las correas de suspensión de la eslinga tienen anillas de colores que indican diferentes longitudes, lo que permite colocar al paciente en varias posiciones distintas. Al acortar las correas en los hombros y alargar las correas en las piernas, se consigue una elevación más vertical, lo cual facilita el traslado a una posición sentada. Al alargar las correas de los hombros y acortar las correas de las piernas, se consigue una posición más reclinada, que resulta más adecuada para un traslado a una posición tumbada. Asegúrese de que las anillas de las correas que utilice sean del mismo color en ambos lados de la eslinga para que la elevación del paciente esté nivelada. **Fig. 4**

! AVISO

Para realizar un traslado a una posición sentada, coloque al paciente lo más vertical posible en la eslinga.

1. Fije la anilla elegida de cada correa al gancho correspondiente de la grúa.
 - a. Con 2 puntos de conexión, fije las correas de los hombros antes que las correas de las piernas a cada uno de los ganchos. **Fig. 5a** O bien **Fig. 6a** (en función del diseño de los puntos de sujeción).
 - b. Con 4 puntos de conexión, fije cada una de las correas de los hombros y de las piernas a un gancho individual. **Fig. 5b** O bien **Fig. 6b** (en función del diseño de los puntos de sujeción).

- i** Para los modelos con soporte de cabeza, fije las correas de la cabeza a los mismos ganchos que las correas de los hombros.

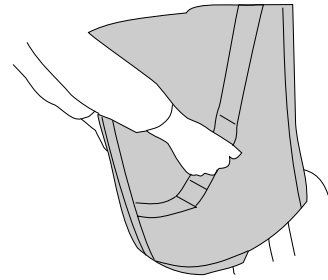

Las eslingas pueden tener asas diseñadas para ayudar a colocar las caderas del paciente lo más atrás posible del asiento para conseguir una postura correcta.



¡ADVERTENCIA!

Riesgo de lesión grave o daños

Ejercer una presión excesiva sobre las asas puede rasgar la eslinga.

– ¡No utilizar las asas para elevar!

4.5 Retirada de la eslinga

1. Una vez finalizado el traslado, retire la eslinga de la grúa.
2. Siga a la inversa el procedimiento descrito en 4.2 *Colocación de la eslinga, página 22.*

5 Mantenimiento

5.1 Inspección

Inspección diaria antes del uso

Inspección para realizar diariamente, antes del uso y después de cada lavado:

- Inspeccione visualmente la eslinga y compruebe si alguna pieza muestra signos de deterioro, desgaste o un posible fallo.

Inspección periódica



AVISO

Las inspecciones las debe realizar una persona cualificada que conozca bien el diseño, el uso y el cuidado de las eslingas.

Debe realizarse una inspección de seguridad periódica de la eslinga al menos cada 6 meses, salvo que las normativas locales indiquen lo contrario.



Para realizar una inspección de seguridad, Invacare ofrece una lista de verificación detallada en un documento por separado.

5.2 Limpieza y desinfección



¡ADVERTENCIA!

Riesgo de lesiones

Si las eslingas que se utilizan están deterioradas, el paciente se podría caer o los cuidadores podrían sufrir daños.

– Después de cada lavado, inspeccione la eslinga para ver si está desgastada, desgarrada o si tiene alguna costura suelta.

! **AVISO**
 La limpieza y desinfección habituales evitan la contaminación.
 Limpie y desinfecte el producto
 – periódicamente mientras esté en uso,
 – cuando haya estado en contacto con fluidos corporales,
 – antes de usarlo con un nuevo usuario.

! **AVISO**
 Asegúrese siempre de que el producto se ha secado por completo antes de utilizarlo de nuevo.

Instrucciones de limpieza

Lave y seque la eslinga según las instrucciones de lavado que figuran en la etiqueta.

El uso frecuente de altas temperaturas y el secado en secadora pueden reducir la vida útil del producto.

Recomendamos el uso de un detergente para ropa normal de uso doméstico. No utilice suavizante.

Para la desinfección, se puede utilizar un desinfectante en el procedimiento de limpieza. Elija un desinfectante compatible con los materiales de la eslinga y siga las instrucciones del fabricante del desinfectante.

6 Después del uso

6.1 Condiciones de almacenamiento

La eslinga debe almacenarse en condiciones secas con una humedad relativa máxima del 50% y sin luz solar directa.

7 Datos Técnicos

7.1 Dimensiones

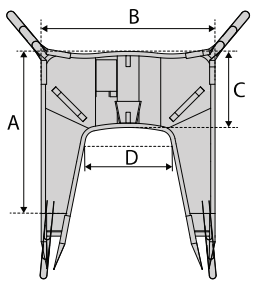
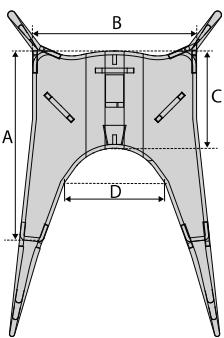
| Variante | Dimensiones [mm] | XS | S | M | L | XL | XXL | |
|---------------------------|------------------|-----|------|------|------|------|-----|---|
| Universal Low | A | 820 | 850 | 920 | 950 | 975 | N/D |  |
| | B | 700 | 800 | 935 | 1075 | 1140 | N/D | |
| | C | 280 | 350 | 375 | 405 | 405 | N/D | |
| | D | 365 | 410 | 480 | 575 | 730 | N/D | |
| Universal Standard | A | 965 | 1000 | 1085 | 1180 | 1240 | N/D |  |
| | B | 800 | 915 | 1050 | 1095 | 1240 | N/D | |
| | C | 405 | 510 | 560 | 585 | 590 | N/D | |
| | D | 365 | 410 | 480 | 555 | 720 | N/D | |

6.2 Reacondicionamiento

El producto se puede reutilizar. Para reacondicionar el producto para un nuevo usuario, lleve a cabo las siguientes acciones:

- Inspección
- Limpieza y desinfección

Para obtener información detallada, consulte 5 *Mantenimiento, página 23.*

Asegúrese de que el manual del usuario se entregue con el producto.

Si se detecta algún daño o un funcionamiento deficiente, no reutilice el producto.

6.3 Eliminación

Proteja el medio ambiente y recicle este producto a través de la planta de reciclaje más próxima cuando llegue al final de su vida útil.

Desmante el producto y sus componentes para separar y reciclar individualmente los diferentes materiales.

La eliminación y el reciclaje de los productos usados y de sus embalajes debe llevarse a cabo conforme a las normativas legales relativas al tratamiento de residuos vigentes en cada país. Póngase en contacto con su empresa de gestión de residuos local para obtener más información al respecto.

| | | | | | | | | |
|----------------------------|----------|------|------|------|------|------|------|--|
| Universal High | A | 1040 | 1080 | 1425 | 1555 | 1600 | 1650 | |
| | B | 740 | 845 | 1000 | 1120 | 1190 | 1285 | |
| | C | 615 | 770 | 900 | 1000 | 1000 | 1000 | |
| | D | 310 | 350 | 375 | 450 | 570 | 600 | |
| Universal High Plus | A | 1335 | 1385 | 1510 | 1580 | 1590 | N/D | |
| | B | 735 | 840 | 955 | 1105 | 1190 | N/D | |
| | C | 705 | 880 | 935 | 970 | 970 | N/D | |
| | D | 500 | 570 | 660 | 740 | 850 | N/D | |
| | E | 305 | 345 | 455 | 565 | 630 | N/D | |

7.2 Carga máxima de utilización segura

| | XS, S, M y L | XL | XXL |
|---------------------|--------------|--------|--------|
| Universal Low | 200 kg | 250 kg | - |
| Universal Standard | | | - |
| Universal High | | | 300 kg |
| Universal High Plus | | | - |

7.3 Materiales

| Materiales | Pieza |
|-------------|---|
| Poliéster | Tejido principal, correas, ribete (sólido), etiqueta principal (tejida) |
| Poliamida | Ribete (red y spacer), etiqueta secundaria |
| Poliuretano | Acolchado |

Los materiales utilizados no son ignífugos.

fi

1 Yleistä

1.1 Johdanto

Tämä käyttöopas sisältää tuotteen käsittelyä koskevia tärkeitä tietoja. Lue käyttöopas huolellisesti läpi ja noudata turvallisuusohjeita, jotta tuotteen käyttö olisi turvallista.

Invacare varaa oikeuden muuttaa tuotteiden teknisiä tietoja ilman erillistä ilmoitusta.

Varmista ennen asiakirjan lukemista, että käytössäsi on sen viimeisin versio. Viimeisin versio on saatavilla PDF-tiedostona Invacaren verkkosivuilta.

Jos painettu asiakirja on kirjasinkoon vuoksi vaikealukuinen, voit ladata verkkosivustosta PDF-version. PDF-tiedoston voi suurentaa näytössä helpommin luettavaan kokoon.

Jos tapahtuu vakava, tuotteeseen liittyvä onnettomuus, ilmoita valmistajalle ja maasi valtuutetulle viranomaiselle.

Tässä asiakirjassa käytetyt symbolit

Tässä asiakirjassa käytetään symboleja ja signaalisanoja, jotka viittaavat vaaroihin tai turvattomiin käytäntöihin, jotka saattavat aiheuttaa henkilö- tai omaisuusvahinkoja. Katso alta lisätietoja signaalisanojen määritelmästä.

**VAROITUS**

Osoittaa vaarallisen tilanteen, joka voi johtaa vakavaan vammaan tai kuolemaan, jos sitä ei vältetä.

**HUOMIO**

Osoittaa vaarallisen tilanteen, joka voi johtaa pieneen tai lievään vammaan, jos sitä ei vältetä.

**HUOMAUTUS**

Osoittaa mahdollisesti vaarallisen tilanteen. Jos sitä ei vältetä, se saattaa aiheuttaa omaisuusvahingon.

**Vihjeet ja suositukset**

Antaa hyödyllisiä vihjeitä, suosituksia ja tietoa tehokkaasta ja ongelmattomasta käytöstä.

Muut symbolit

(Ei koske kaikkia oppaita)



Yhdistyneen kuningaskunnan vastuuhenkilö ilmoittaa, jos tuotetta ei ole valmistettu Isossa-Britanniassa.

**Triman**

Ilmoittaa kierrätys- ja lajittelusäännöt (koskee vain Ranskaa).

1.2 Käyttöikä

Tuotteen odotettu käyttöikä on 1–5 vuotta. Käyttöikä vaihtelee kankaan, käyttöiheyden, pesukäytäntöjen ja kannetun painon mukaan.

1.3 Takuutiedot

Annamme valmistajan takuun tuotteelle yleisten liiketoimintaehdojemme mukaisesti vastaavissa maissa.

Takuuvaatimuksia voi tehdä vain sen myyjän kautta, jolta tuote ostettiin.

1.4 Rajoitettu vastuu

Invacare ei vastaa seuraavista johtuvista vahingoista:

- käyttöoppaan noudattamatta jättäminen
- väärä käyttö
- luonnollinen kuluminen
- ostajan tai kolmannen osapuolen toteuttama väärä kokoonpano tai asennus
- tekniset muutokset
- luvattomat muutokset ja/tai soveltumattomien varaosien käyttö.

1.5 Yhteensopivuus

Yhtiömme toiminnalle keskeistä on laatu, ja yhtiö noudattaakin ISO 13485 -standardin vaatimuksia.

Tässä tuotteessa on CE-merkki lääkinnällisiä laitteita koskevan asetuksen 2017/745 luokan I vaatimusten mukaisesti.

Tällä tuotteella on UKCA-merkintä Yhdistyneen kuningaskunnan vuoden 2002 lääkintälaitteasetuksen osan II luokan I mukaisesti.

Pyrimme jatkuvasti varmistamaan, että yrityksen ympäristövaikutus on sekä paikallisesti että maailmanlaajuisesti mahdollisimman vähäinen.

Käytämme vain REACH-järjestelmän mukaisia materiaaleja ja osia.

Tuotekohtaiset standardit

Tuote on testattu, ja se täyttää standardin ISO 10535 (Hoists for the transfer of persons with disabilities) ja kaikkien siihen liittyvien standardien vaatimukset.

Lisätietoa paikallisista standardeista ja säädöksistä saat ottamalla yhteyttä paikalliseen Invacaren edustajaan. Osoitteet ovat tämän asiakirjan lopussa.

2 Turvallisuus**2.1 Yleisiä turvallisuustietoja****VAROITUS!****Vakavan vamman tai vaurion vaara**

Tämän tuotteen vääränlainen käyttö saattaa aiheuttaa vamman tai vahingon.

- Jos et ymmärrä varoituksia, huomautuksia tai ohjeita, ota yhteyttä terveydenhuollon ammattilaiseen tai toimittajaan ennen laitteen käyttämistä.
- Älä käytä tätä tuotetta tai siihen saatavilla olevia lisävarusteita ennen kuin olet lukenut kokonaan nämä ohjeet ja mahdolliset lisäohjeet, kuten käyttöopas, huolto-oppaat ja ohjelehtiset, jotka on toimitettu tämän tuotteen tai lisävarusteen mukana, ja ymmärtänyt ne.

**VAROITUS!****Vamman tai vaurion vaara**

Tämän tuotteen vääränlainen käyttö saattaa aiheuttaa vamman tai vahingon.

- Tuotteeseen ei saa tehdä mitään luvattomia muutoksia.
- Älä käytä nostoliinaa mihinkään muuhun tarkoitukseen kuin henkilön siirtämiseen sijaintipaikasta toiseen.

**VAROITUS!****Suurinta turvallista työskentelykuormaa ei saa ylittää**

- Älä ylitä tämän tuotteen tai nostojärjestelmän muiden osien suurinta turvallista työskentelykuormaa. Katso suurin turvallinen työskentelykuorma dokumentaatiosta tai kilvestä.
- Koko järjestelmän suurin turvallinen työskentelykuorma määräytyy sen osan mukaan, jolla on pienin kuormarajoitus.

**VAROITUS!****Vamman tai vaurion vaara**

Syttymislähteet voivat aiheuttaa palovammoja tai tulipalon.

- Potilaan siirto on tehtävä siten, että potilasnostimen ja mahdollisten syttymislähteiden (lämmityslaitteen, liedien, takan jne.) välissä on turvaväli.
- Potilas ja avustajat eivät saa tupakoida siirron aikana.
- Nostoliinaa ei saa asettaa lämmönlähteiden (lämmityslaitteen, liedien, takan jne.) yläpuolelle.

**HUOMIO!****Nostoliinojen ja kiinnitysjärjestelmien yhteensopivuus**

Invacare käyttää yleistä, koukkuihin ja silmukoihin perustuvaa kiinnitysjärjestelmää. Nostoliinan silmukat on kiinnitetty potilasnostimen koukkuihin.

- Ammattihenkilön on tehtävä riskinarviointi aina ennen kuin Invacare-nostoliinoja käytetään muiden valmistajien potilasnostinten kanssa.
- Invacaren nostoliinojen käyttämisestä muiden valmistajien laitteiden kanssa saat lisätietoa Invacare-toimittajalta.

2.2 Tuotteen merkinnät ja symbolit

Merkinnät sijaitsevat nostoliinan taustapuolella, sen yläosassa.

Merkit —Fig. 1

| | |
|---|---|
| Ⓐ | Lue käyttöopas |
| Ⓑ | Yhdistynyt kuningaskunta, vaatimustenmukaisuus arvioitu |
| Ⓒ | EU-vaatimustenmukaisuus |
| Ⓓ | Valmistaja |
| Ⓔ | Sarjanumero |
| Ⓕ | Valmistuspäivä |
| Ⓖ | Eränumero |
| Ⓗ | Laitteen yksilöllinen tunniste |
| Ⓘ | Viitenumero |
| Ⓙ | Turvallinen enimmäistyöskentelykuormitus |
| Ⓚ | Ei saa valkaista |
| Ⓛ | Kuivausrummussa kuivaaminen matalassa lämpötilassa |
| Ⓜ | Ei saa silittää |
| Ⓝ | Pese enintään 90 °C:n lämpötilassa |
| Ⓞ | Lääkinnällinen laite |
| Ⓟ | Kenttä potilaan nimelle |
| Ⓠ | QR-koodi, joka sisältää linkin ohjevideoon |

3 Tuotteen yleiskuvaus

3.1 Käyttötarkoitus

InvacareUniversal-nostoliinat ovat joustavia kehon tukilaitteita, jotka on tarkoitettu käytettäväksi yhdessä liikutettavan nostimen, seiniin, lattiaan tai kattoon asennetun nostimen tai kiinteästi seisovan nostimen kanssa nauha- ja koukkukiinnityksellä 2 tai 4 kiinnityspisteellä.

Nostoliinoja ei ole tarkoitettu jätettäväksi potilaan alle siirron jälkeen.

Kohdekäyttäjät

InvacareUniversal-nostoliinat on tarkoitettu täysin tai osittain liikuntakyvyttömille potilaille.

Käyttöaiheet

Nostoliinat on tarkoitettu täysin tai osittain liikuntakyvyttömiä potilaiden siirtoon, kun potilas täyttää vähintään seuraavat kehonhallintaa koskevat vaatimukset:

| | Lonkan hallinta | Vartalon hallinta | Pään hallinta |
|----------------------------|-----------------|-------------------|---------------|
| Universal Low | Rajoittunut | Hyvä | Hyvä |
| Universal Standard | | Rajoittunut | |
| Universal High / High Plus | | | Rajoittunut |

Tämän tuotteen käyttämiselle ei ole tiedossa mitään vasta-aiheita, kun tuotetta käytetään käyttötarkoituksen mukaisesti.

Aiottu käyttäjä

Tämän tuotteen aiottu käyttäjä on terveydenhuollon ammattilainen tai yksityishenkilö, joka on saanut tarvittavan koulutuksen.

60124419-C

3.2 Lisävarusteet

- Jatkესилмukat – pituus 20 cm tai 30 cm
Tarkoitettu kiinnitettäväksi ulompiin silmukoihin ja pidentämään nostoliinan ripustushihnoja toiminta-alueen tai asemointivaihtoehtojen lisäämiseksi.
- Päätuki
Tarkoitettu käytettäväksi potilailla, jotka tarvitsevat ylimääräistä tukea, jota nostoliina ei voi tarjota, tai ajoittain lyhyen aikaa, jos potilas mahtuu hyvin alempaan nostoliinaan.
- Silmukkamerkki
Tarkoitettu ensisijaisten silmukoiden merkitsemiseksi yksilöarvioinnin jälkeen.

4 Käyttö

4.1 Yleisiä turvallisuustietoja



VAROITUS!

Vamman tai vaurion vaara

Tämän tuotteen vääränlainen käyttö saattaa aiheuttaa vamman tai vahingon.

- Älä yritä siirtää potilasta ilman potilaan lääkärin lupaa.
- Varmista, että potilas ei ole altis krampeille ja että eteenpäin kallistumisen mahdollisuudesta on tehty riskiarvio.



VAROITUS!

Loukkaantumisvaara

Jos nostoliinoja ei ole kiinnitetty ja säädetty kunnolla, potilas voi pudota tai häntä avustavat henkilöt voivat loukkaantua.

- Lue myös potilasnostimen käyttöopas ja noudata kaikkia turvallisuus- ja käyttöohjeita.
- Tarkista nostoliinan asianmukainen kiinnitys ennen siirron aloittamista.
- Tarkista nostoliinan asianmukainen kiinnitys uudelleen, kun hihnat on kiristetty ja ennen potilaan nostamista pinnalta.
- Älä käytä potilaan ja nostoliinamateriaalin välissä muovitaustaisia virtsankarkailusuoja- tai istuinpehmusteita, sillä potilas saattaa niiden vuoksi liukua nostoliinasta siirron aikana.
- Varmista, että tuet potilaan päätä riittävästi nostettaessa.
- Aseta potilas nostoliinaan sen mukana toimitettujen ohjeiden mukaisesti.
- Potilaan mukaiset turvallisuus- ja käyttömukavuussäädöt on tehtävä ennen potilaan siirtämistä.



VAROITUS!

Loukkaantumisvaara

Jos nostoliinat ovat vahingoittuneet, potilas voi pudota tai häntä avustavat henkilöt voivat loukkaantua.

- Valkaistut, revenneet, leikatut tai vaurioituneet nostoliinat eivät ole turvallisia ja saattavat aiheuttaa loukkaantumisen. Poista ne käytöstä välittömästi.

Sopivan nostoliinan valitsemista varten terveydenhuollon ammattilaisen tulee tehdä riskinarviointi. Riskinarvioinnissa tulee ottaa huomioon seuraavat asiat:

- potilaan paino, koko, fyysinen kunto ja terveydentila
- siirron ja ympäristön tyyppi
- yhteensopivuus muiden käytettävien nostovälineiden kanssa.

 Katso lisätietoa *Invacare-nostoliinan valintaoppaasta*.

4.2 Nostoliinan asettaminen

Nostoliinan asettaminen istuma-asennossa

1. Nojaa potilasta eteenpäin ja varmista, että tuet häntä hyvin, jottei hän pääse putoamaan.
2. Liu'uta nostoliinaa alas potilaan selän taakse keskelle käyttämällä liukutaskua, kunnes alempi keskimerkki on selkärangan lähtöpisteen kohdalla. **Fig. 2a**
3. Nojaa potilasta taakse nostoliinaa vasten.
4. Vedä jalkatukea eteenpäin reiden ulkoreunaa pitkin kummaltakin puolelta. **Fig. 2b**
5. Vie kumpikin jalkatuki vastaavan reiden alle.

Nostoliinan asettaminen makuuasennossa

1. Käännä potilas kyljelleen.
2. Taita puolet nostoliinasta ja aseta se keskelle selkäranka pitkin. **Fig. 2c**
3. Käännä potilas toiselle kyljelle ja avaa taitettu nostoliina.
4. Käännä potilas selälleen nostoliinan päälle ja varmista, että keskimerkit ovat vastakkain selkärangan kanssa.
5. Nosta jalvoja taivuttamalla polvia ja aseta nostoliina jalkojen alle.

 Jos potilaalla on riittävä kehonhallinta ja hän kykenee nousemaan istumaan vuoteella tai lattialla, tämä helpottaa asettamista ja vaiheet 1–4 voidaan suorittaa samoin kuin nostoliinan istuma-asennossa asettamisessa.

Potilaan käsivarsien asemointi

Potilaan käsivarsien asemointi vaihtelee käytettävän mallin mukaan:

- Universal Standard ja High: nostoliinan sisäpuolella.
- Universal Low ja High Plus: nostoliinan ulkopuolella.

4.3 Jalkatukien asemointi

Jalkatuet voi asemoida eri tavoin potilaan kunnon tai toiveiden ja suoritettavan tehtävän mukaan:

- **ristiin menevät jalkahihnat – Fig. 3a:** Jalkahihnat viedään ristiin toistensa läpi ja kiinnitetään vastakkaiseen koukkuun.

 Suositellaan, jotta toimenpide olisi mahdollisimman turvallinen, sillä menetelmä pienentää eteenpäin kallistumisen vaaraa ja auttaa lisäksi pitämään lonkat ja alaraajat paremmin suorassa.

- **ei ristiin menevät jalkahihnat – Fig. 3b:** Jalkahihnoja ei viedä ristiin toistensa läpi, vaan ne kiinnitetään vastaavan puolen koukkuun.

 Suositellaan, jos potilaalla on herkkä vatsa tai henkilökohtaiseen hygieniaan liittyviä tarpeita.

- **jalkahihnat ulkopuolella – Fig. 3c:** Jalkatuet asetetaan kummankin reiden alle siten, että jalkahihnat kulkevat vastakkaisen reiden ulkopuolelta, ja kiinnitetään vastakkaiseen koukkuun.

 Suositellaan amputaatiopotilaille ja pienentämään sisäreisien painetta.

4.4 Nostoliinan kiinnittäminen potilasnostimeen

Nostoliinoiden ripustushihnoissa on värikoodatut, eri pituiset silmukat, joiden avulla potilaan voi asettaa eri asentoihin. Olkapäiden lyhyemmät hihnat ja jalkojen pidemmät hihnat nostavat pystysuorempaan, mikä auttaa siirrosta

istuma-asentoon. Pidentämällä olkapäiden hihnoja ja lyhentämällä jalkojen hihnoja saadaan aikaan kallistetumpi asento, joka sopii paremmin makuuasentoon siirtoon. Sovita vastaavien hihnojen silmukkavärit nostoliinan kummallekin puolelle, jotta potilas nostetaan tasaisesti. **Fig. 4**

! HUOMAUTUS!

Kun siirto tehdään istuma-asentoon, aseta potilas mahdollisimman hyvään pystyasentoon nostoliinassa.

1. Kiinnitä kunkin hihnan haluttu silmukka potilasnostimen vastaavaan koukkuun:
 - a. Liitä olkapään hihna kahdella kiinnityspisteellä ennen jalkahihnaa kumpaankin koukkuun. **Fig. 5a** tai **Fig. 6a** (riippuu kiinnityspisteiden suunnittelusta).
 - b. Liitä kukin olkapää- ja jalkahihna 4 kiinnityspisteellä yksittäiseen koukkuun. **Fig. 5b** tai **Fig. 6b** (riippuu kiinnityspisteiden suunnittelusta).

 Jos kyseessä on malli, jossa on päätuki, kiinnitä päähihnat samoihin koukkuihin kuin olkapäähihnat.

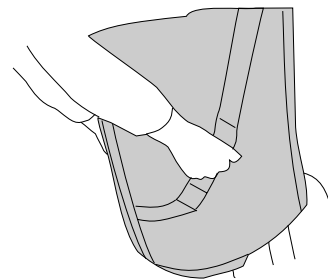

Nostoliinoissa voi olla kahvat, joiden tarkoituksena on ohjata potilaan lonkat mahdollisimman pitkälle istuimeen asianmukaista asentoa varten.



VAROITUS!

Vakavan vamman tai vaurion vaara

Liiallinen voimankäyttö kahvoihin voi aiheuttaa nostoliinan repeytymisen.
– Älä nosta kahvoilla!

4.5 Nostoliinan poistaminen

1. Kun siirto on valmis, irrota nostoliina potilasnostimesta.
2. Suorita kohdassa 4.2 *Nostoliinan asettaminen*, sivu 28 kuvattu menettely vastakkaisessa järjestyksessä.

5 Huolto

5.1 Tarkistaminen

Käyttöä edeltävä päivittäinen tarkastus

Tarkastus tulee tehdä päivittäin, ennen käyttöä ja jokaisen pesukerran jälkeen:

- Tarkista nostoliina silmämääräisesti ja tarkista kaikki osat vaurioiden, kulumisen tai mahdollisen vian varalta.

Määräaikaistarkastus

! HUOMAUTUS!

Tarkastukset saa suorittaa vain sellainen pätevä henkilö, joka on perehtynyt hyvin nostoliinoiden kokoonpanoon, käyttöön ja huoltoon.

Nostoliinan määräaikainen turvatarkastus on tehtävä vähintään 6 kuukauden välein, ellei paikallisissa määräyksissä muuta määrätä.

 Yksityiskohtainen turvatarkastuksen tarkistusluettelo on saatavilla Invacarelta erillisenä asiakirjana.

5.2 Puhdistaminen ja desinfiointi



VAROITUS!

Loukkaantumisvaara

Jos nostoliinat ovat vahingoittuneet, potilas voi pudota tai häntä avustavat henkilöt voivat loukkaantua.

- Tarkista jokaisen pesukerran jälkeen, ettei nostoliina ole kulunut tai revennyt tai sen ompeleet ole löystyneet.



HUOMAUTUS!

Säännöllinen puhdistus ja desinfiointi ehkäisevät kontaminaatiota.

Puhdista ja desinfioidu tuote

- säännöllisesti sen ollessa käytössä
- kun tuote on ollut kosketuksissa ruumiinnesteisiin
- ennen sen käyttämistä uudella henkilöllä.



HUOMAUTUS!

Varmista aina, että laite on täysin kuiva, ennen kuin se otetaan uudelleen käyttöön.

Puhdistusohjeet

Pese ja kuivaa nostoliina merkin pesuohjeiden mukaisesti.

Korkeiden lämpötilojen ja kuivausrummun jatkuva käyttö voivat lyhentää tuotteen käyttöikää.

Suosittellemme tavallisen kotitalouskäyttöön tarkoitettua pyykinpesuainetta käyttöä. Älä käytä huuhteluinetta.

7 Tekniset tiedot

7.1 Mitat

| Versio | Mitta [mm] | XS | S | M | L | XL | XXL | |
|--------------------|------------|-----|------|------|------|------|--------------|--|
| Universal Low | A | 820 | 850 | 920 | 950 | 975 | Ei sovelleta | |
| | B | 700 | 800 | 935 | 1075 | 1140 | Ei sovelleta | |
| | C | 280 | 350 | 375 | 405 | 405 | Ei sovelleta | |
| | D | 365 | 410 | 480 | 575 | 730 | Ei sovelleta | |
| Universal Standard | A | 965 | 1000 | 1085 | 1180 | 1240 | Ei sovelleta | |
| | B | 800 | 915 | 1050 | 1095 | 1240 | Ei sovelleta | |
| | C | 405 | 510 | 560 | 585 | 590 | Ei sovelleta | |
| | D | 365 | 410 | 480 | 555 | 720 | Ei sovelleta | |

Desinfiointi voidaan tehdä käyttämällä desinfiointiainetta puhdistuksen yhteydessä. Valitse desinfiointiaine, joka on yhteensopiva nostoliinan materiaalien kanssa ja noudata desinfiointiaineen valmistajan ohjeita.

6 Käytön jälkeen

6.1 Säilytysolosuhteet

Nostoliina on säilytettävä kuivassa paikassa, jonka suhteellinen ilmankosteus on enintään 50 % ja jossa ei ole suoraa auringonvaloa.

6.2 Kunnostaminen

Tämä tuote sopii käytettäväksi uudelleen. Toimi seuraavasti, kun tuotetta kunnostetaan uutta käyttäjää varten:

- Tarkistaminen
- Puhdistaminen ja desinfiointi

Lisätietoja on kohdassa 5 *Huolto, sivu 28*.

Varmista, että käyttöopas luovutetaan tuotteen mukana.

Jos vaurioita tai häiriöitä löytyy, älä käytä tuotetta uudelleen.

6.3 Hävittäminen

Suojele ympäristöä ja vie tuote käytön jälkeen paikalliseen kierrätyspisteeseen.

Pura tuote ja sen osat, jotta eri materiaalit voidaan erotella ja kierrättää erikseen.

Käytettyjen tuotteiden ja pakkausten hävittämisessä ja kierrättämisessä on noudatettava kunkin maan jätteiden käsittelyä koskevia lakeja ja asetuksia. Kysy tarkempia tietoja paikalliselta jätehuoltolaitoksesta.

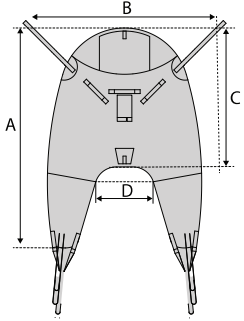
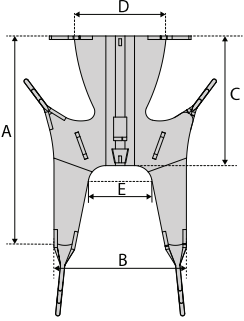
| | | | | | | | | |
|----------------------------|----------|------|------|------|------|------|--------------|---|
| Universal High | A | 1040 | 1080 | 1425 | 1555 | 1600 | 1650 |  |
| | B | 740 | 845 | 1000 | 1120 | 1190 | 1285 | |
| | C | 615 | 770 | 900 | 1000 | 1000 | 1000 | |
| | D | 310 | 350 | 375 | 450 | 570 | 600 | |
| Universal High Plus | A | 1335 | 1385 | 1510 | 1580 | 1590 | Ei sovelleta |  |
| | B | 735 | 840 | 955 | 1105 | 1190 | Ei sovelleta | |
| | C | 705 | 880 | 935 | 970 | 970 | Ei sovelleta | |
| | D | 500 | 570 | 660 | 740 | 850 | Ei sovelleta | |
| | E | 305 | 345 | 455 | 565 | 630 | Ei sovelleta | |

7.2 Suurin turvallinen työskentelykuorma

|  | XS, S, M ja L | XL | XXL |
|---|---------------|--------|--------|
| Universal Low | 200 kg | 250 kg | - |
| Universal Standard | | | - |
| Universal High | | | 300 kg |
| Universal High Plus | | | - |

7.3 Materiaalit

| Materiaali | Osa |
|--------------|--|
| Polyesteri | Pääkangas, hihnat, reunanauha (kiinteä), päämerkki (kudottu) |
| Polyamidi | Reunanauha (verkko ja välikappale), toissijainen merkki |
| Polyuretaani | Pehmuste |

Käytetyt materiaalit eivät ole paloa hidastavia.

1 Généralités

1.1 Introduction

Le présent manuel d'utilisation contient des informations importantes sur la manipulation du produit. Pour garantir une utilisation en toute sécurité du produit, lisez attentivement le manuel d'utilisation et respectez les instructions de sécurité.

Invacare se réserve le droit de modifier les caractéristiques des produits sans préavis.

Avant de lire ce document, assurez-vous de disposer de la version la plus récente. Cette version est disponible au format PDF sur le site Internet d'Invacare.

Si la taille des caractères de la version imprimée du document vous semble trop difficile à lire, vous pouvez télécharger la version PDF sur le site Internet. Vous pourrez alors ajuster la taille des caractères à l'écran pour améliorer votre confort visuel.

En cas d'incident grave avec le produit, vous devez en informer le fabricant et l'autorité compétente de votre pays.

Symboles figurant dans ce document

Les symboles et mots d'avertissement utilisés dans le présent document s'appliquent aux risques ou aux pratiques dangereuses qui pourraient provoquer des blessures ou des dommages matériels. Reportez-vous aux informations ci-dessous pour la définition des symboles d'avertissement.



AVERTISSEMENT

Indique une situation dangereuse qui, si elle n'est pas évitée, est susceptible de provoquer des blessures graves, voire mortelles.



ATTENTION

Indique une situation dangereuse qui, si elle n'est pas évitée, est susceptible de provoquer des blessures mineures ou légères.



AVIS

Indique une situation dangereuse qui, si elle n'est pas évitée, est susceptible de provoquer des dommages matériels.



Conseils et recommandations

Donne des conseils, recommandations et informations utiles pour une utilisation efficace et sans souci.

Autres symboles

(Ne s'applique pas à tous les manuels)



Personne responsable au RU

Indique si un produit n'est pas fabriqué au Royaume-Uni.



Triman

Indique les règles de recyclage et de tri (applicable uniquement à la France).

1.2 Durée de vie

La durée de vie attendue de ce produit va de 1 à 5 ans. Elle dépend du tissu, de la fréquence d'utilisation, des pratiques de nettoyage et du poids supporté.

1.3 Informations de garantie

Nous fournissons une garantie fabricant pour le produit, conformément à nos conditions générales de vente en vigueur dans les différents pays.

Les réclamations au titre de la garantie ne peuvent être adressées qu'au fournisseur auprès duquel le produit a été obtenu.

1.4 Limitation de responsabilité

Invacare décline toute responsabilité en cas de dommage lié à :

- un non respect du manuel d'utilisation,
- une utilisation incorrecte,
- l'usure normale,
- un assemblage ou montage incorrect par l'acheteur ou des tiers,
- des modifications techniques,
- des modifications non autorisées et/ou l'utilisation de pièces de rechange inadaptées.

1.5 Conformité

La qualité est un élément fondamental du fonctionnement de notre entreprise, qui travaille conformément à la norme ISO 13485.

Ce produit porte le label CE et est conforme à la Réglementation sur les dispositifs médicaux de classe I 2017/745.

Ce produit comporte la marque UKCA, en conformité avec la partie II RU MDR 2002 (telle que modifiée) Classe I.

Nous nous efforçons en permanence de réduire au minimum notre impact sur l'environnement, à l'échelle locale et mondiale.

Nous n'utilisons que des matériaux et composants conformes au règlement REACH.

Normes spécifiques au produit

Ce produit a été testé et il est conforme à la norme ISO 10535 (Produits d'assistance pour personnes en situation de handicap) et à toutes les normes associées.

Pour des informations complémentaires sur les normes et réglementations locales, contactez un représentant Invacare. Reportez-vous aux adresses indiquées à la fin du présent document.

2 Sécurité

2.1 Informations de sécurité générales



AVERTISSEMENT !

Risque de dommage matériel ou de blessure grave

Une utilisation inadéquate de ce produit est susceptible d'entraîner des blessures ou des dommages matériels.

- Si vous ne comprenez pas les avertissements, mises en garde ou instructions, contactez un professionnel de santé ou un fournisseur avant d'essayer d'utiliser cet équipement.
- N'utilisez pas ce produit ni tout autre équipement disponible en option sans avoir lu et compris entièrement les présentes instructions et toute autre documentation d'instructions supplémentaire, telle que le manuel d'utilisation, les manuels de maintenance ou fiches d'instructions fournis avec ce produit ou l'équipement en option.



AVERTISSEMENT !

Risque de blessures ou de dommages matériels

Une utilisation inadéquate de ce produit est susceptible d'entraîner des blessures ou des dommages matériels.

- N'effectuez aucune modification ou transformation non autorisées du produit.
- N'utilisez pas la sangle à d'autres fins que de transférer une personne d'une surface de repos à une autre.



AVERTISSEMENT !

La charge maximale d'utilisation ne doit pas être dépassée.

- Ne dépassez pas la charge maximale d'utilisation de ce produit ou d'autres composants du système de levage. Consultez la documentation ou l'étiquetage pour connaître la charge maximale d'utilisation.
- Le composant ayant la limite de charge la plus basse détermine la charge maximale d'utilisation de l'ensemble du système.

**AVERTISSEMENT !****Risque de blessures ou de dommages matériels**

Les sources d'inflammation peuvent provoquer des brûlures ou un incendie.

- Le transfert du patient doit être effectué en veillant à conserver un espace de sécurité entre le lève-personne et les sources d'inflammation possibles (chauffage, cuisinière, cheminée, etc.).
- Le patient et les tierces-personnes ne doivent pas fumer pendant le transfert.
- La sangle ne doit pas être placée au-dessus de sources de chaleur (chauffage, cuisinière, cheminée, etc.).

**ATTENTION !****Compatibilité des sangles avec le système de fixation**

Invacare utilise un système de fixation courant basé sur des boucles et des crochets. Les boucles des sangles sont attachées aux crochets du lève-personne.

- Une évaluation des risques doit toujours être effectuée par un professionnel avant l'utilisation des sangles Invacare avec les lève-personnes d'autres fabricants.
- En cas de doute sur l'utilisation de sangles Invacare avec l'équipement d'autres fabricants, contactez votre fournisseur Invacare pour obtenir des conseils.

2.2 Étiquettes et symboles figurant sur le produit

Les étiquettes sont placées sur le dossier supérieur de la sangle.

Symboles —Fig. 1

| | |
|---|---|
| Ⓐ | Consultez le manuel d'utilisation |
| Ⓑ | Conformité R.-U. évaluée |
| Ⓒ | Conformité européenne |
| Ⓓ | Fabricant |
| Ⓔ | Numéro de série |
| Ⓕ | Date de fabrication |
| Ⓖ | Numéro de lot |
| Ⓗ | Identifiant unique du dispositif |
| Ⓘ | Numéro de référence |
| Ⓛ | Charge maximale d'utilisation |
| Ⓚ | Eau de javel interdite |
| Ⓛ | Sécher en sèche-linge à basse température |
| Ⓜ | Ne pas repasser |
| Ⓝ | Lavage max. 90 °C |
| Ⓞ | Dispositif médical |
| Ⓟ | Champ pour le nom du patient |
| Ⓠ | Code QR avec lien vers la vidéo d'instruction |

3 Présentation du produit

3.1 Utilisation prévue

Les sangles de l'InvacareUniversalsont des unités de soutien corporel non rigides destinées à être utilisées en combinaison avec un palan mobile, un palan fixe attaché aux murs, au sol

ou au plafond ou un palan stationnaire autonome utilisant des crochets avec 2 ou 4 points de connexion.

Les sangles ne sont pas destinées à rester sous le patient après le transfert.

Utilisateurs prévus

Les sangles de l'InvacareUniversalsont destinées à un patient totalement ou partiellement immobile.

Indications

Les sangles sont indiquées pour le transfert de patients complètement ou partiellement immobiles avec les degrés minimum de contrôle du corps suivants :

| | Contrôle de la hanche | Contrôle du tronc | Contrôle de la tête |
|----------------------------|-----------------------|-------------------|---------------------|
| Universal Low | Limité | Bon | Bon |
| Universal Standard | | Limité | |
| Universal High / High Plus | | | Limité |

Il n'existe aucune contre-indication connue, lorsque le produit est utilisé comme prévu.

Utilisateur du produit

Ce produit est conçu pour être utilisé par un professionnel de santé ou un particulier ayant été formé à cet effet.

3.2 Options

- Boucles d'extension – longueur 20 cm ou 30 cm
Destinées à être attachées aux boucles extérieures et à étendre les courroies de suspension de la sangle pour faciliter l'accès et le positionnement.
- Appuie-tête
Il est destiné à être utilisé pour les patients ayant besoin d'un soutien supplémentaire que la sangle ne peut pas fournir, ou bien occasionnellement pendant une courte période si le patient s'adapte mieux à une sangle inférieure.
- Marqueur de boucle
Destiné à marquer les boucles préférées après une évaluation individuelle.

4 Utilisation

4.1 Informations de sécurité générales

**AVERTISSEMENT !****Risque de blessure ou de dommage matériel**

Une utilisation inadéquate de ce produit est susceptible d'entraîner des blessures ou des dommages matériels.

- Ne tentez jamais de transférer un patient sans l'accord de son équipe médicale.
- Assurez-vous que le patient n'est pas sujet à des spasmes ou qu'une évaluation des risques a été effectuée pour faire face à la possibilité d'un tangage vers l'avant.



AVERTISSEMENT !

Risque de blessure

Des sangles mal installées ou mal réglées peuvent provoquer la chute du patient ou occasionner des blessures aux tierces-personnes.

- Reportez-vous également au manuel d'utilisation du lève-personne et suivez les instructions de sécurité et d'utilisation.
- Vérifiez la bonne fixation de la sangle avant de commencer le transfert.
- Vérifiez à nouveau que la sangle est correctement fixée une fois les bandes tendues avant de soulever le patient de la surface sur laquelle il se trouve.
- N'utilisez aucun type de serviette d'incontinence plastifiée ni coussin d'assise entre le patient et les sangles afin d'éviter que le patient ne glisse de la sangle pendant le transfert.
- Assurez-vous que la tête du patient est bien soutenue pendant le soulèvement.
- Positionnez le patient dans la sangle conformément aux instructions fournies avec cette dernière.
- Les réglages de sécurité et de confort du patient doivent être effectués avant le déplacement de ce dernier.



AVERTISSEMENT !

Risque de blessure

L'utilisation de sangles endommagées peut provoquer la chute du patient ou occasionner des blessures aux tierces-personnes.

- Toute sangle javellisée, déchirée, coupée, effilochée ou endommagée est dangereuse et risque d'occasionner des blessures. Jetez-la immédiatement.

Pour sélectionner la sangle appropriée, une évaluation des risques doit être effectuée par un professionnel de santé. L'évaluation des risques doit tenir compte des facteurs suivants :

- Le poids, la taille, les aptitudes physiques et l'état de santé du patient.
- Le type de transfert et l'environnement.
- La compatibilité avec les autres systèmes de levage utilisés.



Pour plus d'informations, reportez-vous au *Guide de sélection des sangles Invacare*.

4.2 Positionnement de la sangle

Mise en place de la sangle en position assise

1. Penchez le patient vers l'avant en s'assurant qu'il est bien soutenu pour réduire le risque de chute.
2. Faites glisser la sangle derrière le dos du patient installé au centre à l'aide de la poche de positionnement jusqu'à ce que le marqueur intermédiaire inférieur soit aligné avec la base de la colonne vertébrale. **Fig. 2a**
3. Adossez le patient dans la sangle.
4. Tirez le support de jambe vers l'avant le long de l'extérieur de chaque côté des cuisses. **Fig. 2b**
5. Passez chaque support de jambe sous la cuisse correspondante.

Mise en place de la sangle en position allongée

1. Tournez le patient sur le côté.
2. Pliez la moitié de la sangle et placez-la au centre le long de la colonne vertébrale. **Fig. 2c**

3. Tournez le patient de l'autre côté et dépliez la sangle.
4. Tournez le patient sur le dos sur la sangle et assurez-vous que les marqueurs intermédiaires sont alignés avec la colonne vertébrale.
5. Soulevez les jambes en pliant les genoux et placez la sangle sous les jambes.



Si le patient contrôle suffisamment son tronc et est capable de se redresser du lit ou du sol, ceci facilitera la mise en place et les étapes 1 à 4 pourront être exécutées de la même manière que pour la mise en place en position assise.

Positionnement des bras du patient

Le positionnement des bras du patient dépend du modèle utilisé :

- Universal Standard et High: à l'intérieur de la sangle.
- Universal Low et High Plus : à l'extérieur de la sangle.

4.3 Positionnement des supports de jambe

Les supports de jambe peuvent être positionnées de différentes manières selon les conditions ou les préférences du patient et les tâches à effectuer :

- **avec bandes de jambe croisées - Fig. 3a** : Les bandes des jambes sont croisées l'une par dessus l'autre et sont attachées au crochet opposé.



Recommandé pour une sécurité maximale car il réduit le risque de tangage vers l'avant et maintient également un meilleur alignement des hanches et des membres inférieurs.

- **avec bandes de jambe décroisées - Fig. 3b** : Les bandes de jambe ne sont pas croisées et attachées au crochet sur le côté correspondant.



Recommandé lorsque le patient a une sensibilité abdominale ou nécessite une hygiène intime.

- **avec bandes de jambe à l'extérieur - Fig. 3c** : Les supports de jambe sont placés sous les deux cuisses de façon à ce que les bandes des jambes longent l'extérieur de la cuisse opposée et soient attachées au crochet opposé.



Recommandé pour les amputés et pour le soulagement de la pression sur les cuisses intérieures.

4.4 Fixation de la sangle au lève-personne

Les bandes de suspension de la sangle sont équipées de boucles à code couleur fournissant des longueurs différentes et permettant de placer le patient dans différentes positions. Des sangles plus courtes aux épaules et des sangles plus longues aux jambes produiront un soulèvement plus vertical, ce qui facilitera le transfert en position assise. En allongeant les sangles aux épaules et en raccourcissant les sangles aux jambes, une position plus inclinée peut être obtenue. Cette position est plus appropriée pour un transfert dans une position couchée. Faites correspondre les couleurs des boucles de chaque bande correspondante de chaque côté de la sangle pour un soulèvement uniforme du patient. **Fig. 4**

! AVIS !
Pour un transfert en position assise, placez le patient aussi verticalement que possible dans la sangle.

1. Fixez la boucle désirée de chaque sangle au crochet correspondant du lève-personne :
 - a. Avec 2 points de connexion, fixez la bande des épaules devant la bande de la jambe sur chacun des crochets. **Fig. 5a** ou **Fig. 6a** (en fonction de la conception des points d'attache).
 - b. Avec 4 points de connexion, fixez chacune des sangles d'épaule et de jambe à un crochet individuel. **Fig. 5b** ou **Fig. 6b** (en fonction de la conception des points d'attache).

i Pour les modèles avec soutien de la tête, attachez les sangles de tête aux mêmes crochets que les bandes des épaules.

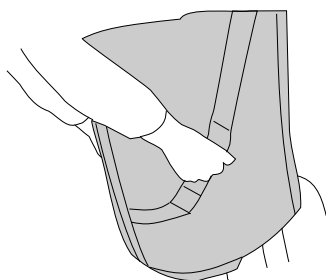

Les sangles peuvent être munies de poignées destinées à orienter les hanches du patient aussi loin que possible vers l'arrière du siège pour un positionnement correct.

! AVERTISSEMENT !
Risque de dommage matériel ou de blessure grave
Une force excessive sur les poignées peut provoquer la déchirure de la sangle.
– N'utilisez pas les poignées pour soulever !

4.5 Retrait de la sangle

1. Une fois le transfert terminé, décrochez la sangle du lève-personne.
2. Appliquez la procédure décrite dans le chapitre 4.2 *Positionnement de la sangle*, page 33 en commençant par la fin.

5 Maintenance

5.1 Examen

Inspection quotidienne avant utilisation

Inspection à effectuer quotidiennement, avant utilisation et après chaque lavage :

- Inspectez visuellement la sangle et vérifiez qu'aucun des composants ne présente de traces de dommages, d'usure ou de défaut potentiel.

Inspection périodique

! AVIS !
Les inspections doivent être effectuées par un technicien qualifié et familiarisé avec la conception, l'utilisation et l'entretien des sangles.

Une inspection de sécurité périodique de la sangle doit être effectuée au moins tous les 6 mois, sauf obligations locales contraires.

i Une liste de contrôle détaillée pour l'inspection de la sécurité est disponible auprès de Invacare sous forme de document distinct.

5.2 Nettoyage et désinfection

! AVERTISSEMENT !
Risque de blessure
L'utilisation de sangles endommagées peut provoquer la chute du patient ou occasionner des blessures aux assistants.
– Après chaque lavage, assurez-vous que la sangle n'est pas usée, déchirée ou décousue.

! AVIS !
Une désinfection et un nettoyage réguliers permettent d'éviter toute contamination. Nettoyez et désinfectez le produit
– régulièrement lors de son utilisation,
– lorsqu'il a été en contact avec des fluides corporels, quels qu'ils soient,
– avant de l'utiliser pour un nouvel utilisateur.

! AVIS !
Procédez à un séchage complet du produit avant toute nouvelle utilisation.

Instructions de nettoyage

Laver et sécher la sangle conformément aux instructions de lavage figurant sur l'étiquette.

L'utilisation fréquente de températures élevées et le séchage en machine peuvent réduire la durée de vie du produit.

Nous recommandons l'utilisation d'une lessive ordinaire. N'utilisez pas d'adoucissant.

La désinfection peut être effectuée en utilisant un désinfectant lors de la procédure de nettoyage. Sélectionnez un désinfectant compatible avec les matériaux de la sangle et suivez les instructions du fabricant du désinfectant.

6 Après l'utilisation

6.1 Conditions de stockage

La sangle doit être stockée dans des conditions sèches, avec une humidité relative maximale de 50 % et sans exposition à la lumière directe du soleil.

6.2 Reconditionnement

Ce produit peut être réutilisé. Pour reconditionner le produit en vue de son utilisation par un nouvel utilisateur, il convient d'effectuer les opérations suivantes :

- Inspection
- Nettoyage et désinfection

Reportez-vous à la section 5 *Maintenance*, page 34 pour plus d'informations.

Assurez-vous de remettre le manuel d'utilisation avec le produit.

Si un dommage ou un dysfonctionnement est détecté, le produit ne doit pas être réutilisé.

6.3 Mise au rebut

Préservez l'environnement en faisant recycler ce produit en fin de vie dans un centre de recyclage.

Désassemblez le produit et ses composants afin que les différents matériaux puissent être séparés et recyclés individuellement.

La mise au rebut et le recyclage des produits usagés et de l'emballage doivent respecter la législation et les règlements relatifs à la gestion des déchets de chaque pays. Contactez votre organisme local de traitement des déchets pour plus d'informations.

7 Caractéristiques Techniques

7.1 Dimensions

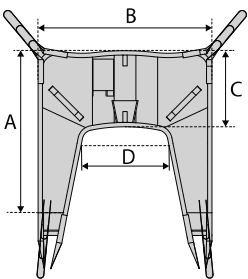
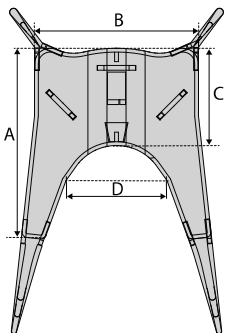
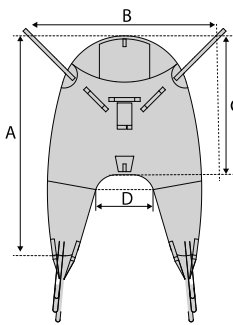
| Variante | Dimensions [mm] | XS | S | M | L | XL | XXL | |
|---------------------------|-----------------|------|------|------|------|------|------|---|
| Universal Low | A | 820 | 850 | 920 | 950 | 975 | s.o. |  |
| | B | 700 | 800 | 935 | 1075 | 1140 | s.o. | |
| | C | 280 | 350 | 375 | 405 | 405 | s.o. | |
| | D | 365 | 410 | 480 | 575 | 730 | s.o. | |
| Universal Standard | A | 965 | 1000 | 1085 | 1180 | 1240 | s.o. |  |
| | B | 800 | 915 | 1050 | 1095 | 1240 | s.o. | |
| | C | 405 | 510 | 560 | 585 | 590 | s.o. | |
| | D | 365 | 410 | 480 | 555 | 720 | s.o. | |
| Universal High | A | 1040 | 1080 | 1425 | 1555 | 1600 | 1650 |  |
| | B | 740 | 845 | 1000 | 1120 | 1190 | 1285 | |
| | C | 615 | 770 | 900 | 1000 | 1000 | 1000 | |
| | D | 310 | 350 | 375 | 450 | 570 | 600 | |

| | | | | | | | | |
|----------------------------|----------|------|------|------|------|------|------|--|
| Universal High Plus | A | 1335 | 1385 | 1510 | 1580 | 1590 | s.o. | |
| | B | 735 | 840 | 955 | 1105 | 1190 | s.o. | |
| | C | 705 | 880 | 935 | 970 | 970 | s.o. | |
| | D | 500 | 570 | 660 | 740 | 850 | s.o. | |
| | E | 305 | 345 | 455 | 565 | 630 | s.o. | |

7.2 Charge maximale d'utilisation

| | | | |
|---|----------------------|-----------|------------|
| | XS, S, M et L | XL | XXL |
| | 200 kg | 250 kg | - |
| | | | - |
| | | | 300 kg |
| - | | | |

7.3 Matériaux

| Matériau | Pièce |
|--------------|--|
| Polyester | Tissu principal, bandes, liseré (solide), étiquette principale (tissé) |
| Polyamide | Liseré (maille et Spacer), étiquette secondaire |
| Polyuréthane | Rembourrage |

Les matériaux utilisés ne sont pas ignifuges.

1 Generale

1.1 Introduzione

Il presente manuale d'uso contiene informazioni importanti sul trattamento del prodotto. Per garantire la sicurezza di utilizzo del prodotto, leggere attentamente il manuale d'uso e seguire le istruzioni di sicurezza.

Invacare si riserva il diritto di modificare le specifiche del prodotto senza ulteriore preavviso.

Prima di leggere il presente documento, verificare di essere in possesso dell'ultima versione, disponibile in formato PDF sul sito web Invacare.

Se si ritiene che la dimensione dei caratteri nella versione cartacea del documento sia di difficile lettura, è possibile scaricare dal sito web la versione in formato PDF. Il PDF può essere ingrandito sullo schermo in modo da ottenere una dimensione dei caratteri più facile da leggere.

In caso di incidente grave relativo al prodotto, è necessario informare il produttore e l'autorità competente nel proprio paese.

Simboli in questo documento

In questo documento tutte quelle situazioni non sicure o pericolose che possono portare a lesioni alle persone o danni ai materiali sono evidenziate mediante simboli e avvertimenti. Qui di seguito sono riportate le spiegazioni di tutti i possibili avvertimenti.



ATTENZIONE

Indica una situazione pericolosa che, se non evitata, potrebbe essere causa di morte o lesioni gravi.



AVVERTENZA

Indica una situazione pericolosa che, se non evitata, potrebbe essere causa di lesioni minori o leggere.



AVVISO

Indica una situazione pericolosa che, se non evitata, potrebbe essere causa di danni al prodotto.



Consigli e raccomandazioni

Indica consigli, raccomandazioni e informazioni utili per un uso efficace e senza inconvenienti.

Altri simboli

(Non applicabile per tutti i manuali)



Persona responsabile per il Regno Unito

Indica se un prodotto non è fabbricato nel Regno Unito.



Logo Triman

Indica norme relative al riciclaggio e alla raccolta differenziata (solo per la Francia).

1.2 Durata

La durata prevista del prodotto è compresa tra 1 e 5 anni. Tale durata di vita varia a seconda del tessuto, della frequenza d'uso, delle procedure di lavaggio adottate e dal peso trasportato.

1.3 Informazioni sulla garanzia

Offriamo una garanzia del produttore per il prodotto in conformità di quanto indicato sui Termini e le condizioni generali di vendita applicabili nei rispettivi paesi.

La garanzia può essere fatta valere solo attraverso il fornitore presso il quale è stato acquistato il prodotto.

1.4 Limiti di responsabilità

Invacare non si assume alcuna responsabilità per danni derivanti da:

- Non conformità con il manuale d'uso
- Utilizzo non corretto
- Consumo e usura naturali
- Montaggio o preparazione non corretti da parte dell'acquirente o di terzi
- Modifiche tecniche
- Modifiche non autorizzate e/o utilizzo di pezzi di ricambio non adatti

1.5 Conformità

La qualità è fondamentale per l'azienda, che opera nel rispetto e nell'ambito della norma ISO 13485.

Il prodotto è dotato di marchio CE, in conformità al Regolamento Dispositivi Medici 2017/745 Classe I.

Questo prodotto è dotato di marchio UKCA, in conformità alla Parte II del regolamento britannico sui dispositivi medici (MDR) Classe I del 2002 (e successive modifiche).

Lavoriamo costantemente per garantire che l'impatto ambientale dell'azienda a livello locale e globale sia ridotto al minimo.

Garantiamo di utilizzare esclusivamente materiali e componenti conformi alla direttiva REACH.

Norme specifiche di prodotto

Il prodotto è stato testato ed è conforme alla norma ISO 10535 (Sollevatori per il trasferimento di persone con disabilità) e agli standard correlati.

Per ulteriori informazioni sulle norme e sulle disposizioni locali, contattare il rappresentante locale Invacare. Vedere gli indirizzi alla fine del presente documento.

2 Sicurezza

2.1 Informazioni generali sulla sicurezza



ATTENZIONE!

Pericolo di lesioni gravi o danni

Un uso improprio del prodotto può causare lesioni o danni.

- In presenza di messaggi di attenzione, precauzioni o istruzioni di difficile comprensione, contattare il personale medico professionale o il fornitore prima di iniziare a utilizzare questo prodotto.
- Non usare questo prodotto o nessun altro dispositivo opzionale disponibile senza prima aver letto attentamente e compreso fino in fondo le presenti istruzioni e ogni altro materiale informativo, come il manuale d'uso, il manuale per la manutenzione o i fogli di istruzione forniti con questo prodotto o con i dispositivi opzionali.



ATTENZIONE!

Pericolo di lesioni o danni

Un uso improprio del prodotto può causare lesioni o danni.

- Non apportare alterazioni o modifiche non autorizzate al prodotto.
- Non utilizzare l'imbracatura per scopi diversi dal trasferimento di una persona da una superficie di riposo a un'altra.



ATTENZIONE!

Non superare il carico massimo per un utilizzo in sicurezza.

- Non superare il carico massimo per un utilizzo in sicurezza di questo prodotto o di altri componenti del sistema di sollevamento. Vedere la documentazione o l'etichettatura per il carico massimo per un utilizzo in sicurezza indicato.
- Il componente la cui etichetta riporta il limite di carico più basso determina il carico massimo per un utilizzo in sicurezza dell'intero sistema.



ATTENZIONE!

Pericolo di lesioni o danni

Fonti di ignizione possono provocare ustioni o incendi.

- Il trasferimento del paziente dovrà essere eseguito con uno spazio di sicurezza tra il sollevatore e le possibili fonti di ignizione (stufe, piani di cottura, camini, ecc.).
- Il paziente e gli assistenti non devono fumare durante il trasferimento.
- L'imbracatura non deve essere posizionato su fonti di calore (stufe, piani di cottura, camini, ecc.).



AVVERTENZA!

Compatibilità delle imbracature con il sistema di attacco

Invacare utilizza un sistema di attacco comune basato su ganci e occhielli. Gli occhielli dell'imbracatura sono fissati ai ganci del sollevatore.

- Una valutazione del rischio deve essere sempre eseguita da un professionista prima di utilizzare le imbracature Invacare con i sollevatori di altri produttori.
- In caso di dubbi circa l'utilizzo delle imbracature Invacare con apparecchiature di altri produttori, rivolgersi al proprio fornitore Invacare per consigli.

2.2 Etichette e simboli sul prodotto

Le etichette sono posizionate sulla parte superiore del retro dell'imbracatura.

Simboli —Fig. 1

| | |
|---|-------------------------------------|
| Ⓐ | Leggere il manuale d'uso |
| Ⓑ | Conformità nel Regno Unito valutata |
| Ⓒ | Conformità europea |
| Ⓓ | Produttore |
| Ⓔ | Numero di serie |
| Ⓕ | Data di produzione |
| Ⓖ | Numero di lotto |

| | |
|---|--|
| Ⓜ | Identificativo univoco del dispositivo |
| ① | Codice di riferimento |
| Ⓜ | Carico massimo per un utilizzo sicuro |
| Ⓚ | Non candeggiare |
| Ⓛ | Asciugare in asciugabiancheria a bassa temperatura |
| Ⓜ | Non stirare |
| Ⓝ | Lavaggio a max. 90 °C |
| Ⓞ | Dispositivo medico |
| Ⓟ | Campo per il nome del paziente |
| Ⓠ | Codice QR con link al video di istruzioni |

3 Panoramica del prodotto

3.1 Uso previsto

LeUniversalimbracature Invacare sono unità di supporto non rigide da utilizzare in combinazione con un sollevatore mobile, un sollevatore fisso ancorato alle pareti, al pavimento o al soffitto o un sollevatore fisso autoportante mediante un occhiello per fissare l'attacco con 2 o 4 punti di connessione.

Le imbracature non sono destinate ad essere lasciate sotto il paziente dopo il trasferimento.

Utilizzatori previsti

LeUniversalimbracature Invacare sono indicate per il trasferimento di pazienti completamente o parzialmente immobili.

Indicazioni

Le imbracature sono indicate per il trasferimento di pazienti completamente o parzialmente immobili con i seguenti livelli minimi di controllo del corpo:

| | Controllo dell'anca | Controllo del tronco | Controllo della testa |
|----------------------------|---------------------|----------------------|-----------------------|
| Universal Low | Limitato | Buono | Buono |
| Universal Standard | | Limitato | |
| Universal High / High Plus | | | Limitato |

Se si utilizza il prodotto come previsto, non sono note controindicazioni.

Utilizzatore previsto

Il presente prodotto è destinato ad essere usato da un operatore sanitario o da un privato che abbia ricevuto adeguata formazione.

3.2 Opzioni

- Occhielli di estensione - 20 cm o 30 cm di lunghezza
Destinati ad essere fissati agli occhielli esterni e ad estendere le cinghie di sospensione dell'imbracatura per ulteriori opzioni di estensione e posizionamento.
- Poggiatesta
È destinato a essere utilizzato per i pazienti che hanno bisogno di un supporto aggiuntivo che l'imbracatura non è in grado di fornire o occasionalmente per un breve periodo se il paziente si adatta meglio a un'imbracatura più bassa.
- Indicatore di occhielli
Serve a contrassegnare gli occhielli preferiti al termine di una verifica individuale.

4 Uso

4.1 Informazioni generali sulla sicurezza



ATTENZIONE!

Pericolo di lesioni o danni

Un uso improprio del prodotto può causare lesioni o danni.

- Non tentare alcun tipo di trasferimento senza l'approvazione del professionista sanitario del paziente.
- Assicurarsi che il paziente non sia prone a spasmi o che sia stata completata una valutazione del rischio relativa alla possibilità di pitching in avanti.



ATTENZIONE!

Pericolo di lesioni

Imbracature fissate o regolate non correttamente possono provocare la caduta del paziente o causare lesioni agli assistenti.

- Vedere il manuale d'uso del sollevatore e seguire le istruzioni per la sicurezza e l'uso.
- Verificare il corretto fissaggio dell'imbracatura prima di iniziare il trasferimento.
- Controllare di nuovo il corretto fissaggio dell'imbracatura quando le cinghie sono tese prima di sollevare il paziente dalla superficie.
- Non utilizzare nessun tipo di protezione posteriore in plastica per incontinenza o cuscino imbottito per sedile tra il paziente e il materiale dell'imbracatura che possono far scivolare il paziente fuori dall'imbracatura durante il trasferimento.
- Quando si solleva un paziente, assicurarsi di avere sufficiente supporto per la testa.
- Posizionare il paziente nell'imbracatura come indicato dalle istruzioni fornite con l'imbracatura.
- Le regolazioni per la sicurezza e il comfort del paziente devono essere eseguite prima di spostare il paziente.



ATTENZIONE!

Pericolo di lesioni

L'uso di imbracature danneggiate può provocare la caduta del paziente o causare lesioni agli assistenti.

- Le imbracature scolorite, logorate, tagliate, danneggiate non sono sicure e potrebbero causare delle lesioni. Gettarle via immediatamente.

Per selezionare l'imbracatura appropriata, un operatore sanitario deve eseguire una valutazione del rischio. La valutazione del rischio deve prendere in considerazione:

- Il peso, le dimensioni, le capacità fisiche e le condizioni mediche del paziente.
- Il tipo di trasferimento e l'ambiente.
- La compatibilità con le altre apparecchiature di sollevamento utilizzate.



Per ulteriori informazioni, consultare la *Guida alla selezione di imbracature Invacare*.

4.2 Applicazione dell'imbracatura

Applicazione dell'imbracatura in posizione seduta

1. Appoggiare il paziente in avanti assicurandosi che sia ben supportato per ridurre il pericolo di caduta.
2. Far scorrere l'imbracatura verso il basso dietro la schiena del paziente in posizione centrale utilizzando la tasca di scorrimento finché il marcatore medio inferiore dell'imbracatura non è allineato con la base della colonna vertebrale. **Fig. 2a**
3. Appoggiare la schiena del paziente all'imbracatura.
4. Tirare il supporto per le gambe in avanti lungo l'esterno della coscia su ciascun lato. **Fig. 2b**
5. Far passare ciascun supporto per le gambe sotto la coscia corrispondente.

Applicazione dell'imbracatura in posizione sdraiata

1. Girare il paziente lateralmente.
2. Piegarla l'imbracatura a metà e posizionarla centralmente lungo la colonna vertebrale. **Fig. 2c**
3. Girare il paziente dall'altra parte e aprire l'imbracatura.
4. Girare il paziente sulla schiena sull'imbracatura e assicurarsi che i marcatori medi siano allineati con la colonna vertebrale.
5. Sollevare le gambe piegando le ginocchia e applicare l'imbracatura sotto le gambe.

 Se il paziente ha un controllo del tronco sufficiente ed è in grado di sedersi dal letto o dal pavimento, questo faciliterà l'applicazione e i passaggi da 1 a 4 possono essere eseguiti in modo simile all'applicazione dell'imbracatura in posizione seduta.

Posizionamento delle braccia del paziente

Il posizionamento delle braccia del paziente dipende dal modello utilizzato:

- Universal Standard e High: all'interno dell'imbracatura.
- Universal Low e High Plus: all'esterno dell'imbracatura.

4.3 Posizionamento dei supporti per le gambe

I supporti per le gambe possono essere posizionati in modi diversi a seconda delle condizioni o delle preferenze del paziente e delle attività da eseguire:

- **con cinghie per le gambe incrociate** - **Fig. 3a**: le cinghie per le gambe sono incrociate l'una sopra l'altra e sono fissate al gancio opposto.

 Consigliati per la massima sicurezza in quanto riducono il rischio di pitching in avanti e mantengono un migliore allineamento dei fianchi e degli arti inferiori.

- **con cinghie per le gambe non incrociate** - **Fig. 3b**: le cinghie per le gambe non sono incrociate e sono fissate al gancio sul lato corrispondente.

 Consigliati quando il paziente ha sensibilità addominale o richiede igiene intima.

- **con cinghie per le gambe posizionate esternamente** - **Fig. 3c**: i supporti per le gambe sono posizionati sotto entrambe le cosce in modo che le cinghie per le gambe passino all'esterno della coscia opposta e siano fissate al gancio opposto.

 Consigliati per amputati e per l'alleviamento della pressione sulla parte interna delle cosce.

4.4 Fissaggio dell'imbracatura al sollevatore

Le cinghie di sospensione dell'imbracatura sono dotate di occhielli con codice colore che indicano le varie lunghezze,

60124419-C

da utilizzare per far assumere diverse posizioni al paziente. Cinghie più corte all'altezza delle spalle e cinghie più lunghe all'altezza delle gambe produrranno un sollevamento più verticale, che agevolerà il trasferimento in posizione seduta. Allungando le cinghie all'altezza delle spalle e accorciando le cinghie all'altezza delle gambe, si può ottenere una posizione più reclinata, che è più adatta per un trasferimento in posizione sdraiata. Abbinare i colori degli occhielli delle cinghie corrispondenti su ciascun lato dell'imbracatura per ottenere un sollevamento uniforme del paziente. **Fig. 4**



AVVISO!

Per un trasferimento in posizione seduta, posizionare il paziente il più verticalmente possibile nell'imbracatura.

1. Fissare l'occhiello desiderato di ogni cinghia al gancio corrispondente sul sollevatore:
 - a. Con 2 punti di connessione, fissare la tracolla prima della cinghia per gambe su ciascuno dei ganci. **Fig. 5a** oppure **Fig. 6a** (a seconda dello schema dei punti di fissaggio).
 - b. Con 4 punti di connessione, fissare ciascuna delle cinghie per le spalle e per le gambe a un singolo gancio. **Fig. 5b** oppure **Fig. 6b** (a seconda dello schema dei punti di fissaggio).



Per i modelli con supporto per la testa, fissare le cinghie per la testa agli stessi ganci delle cinghie per le spalle.

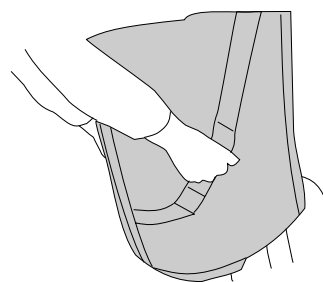

Le imbracature possono essere dotate di maniglie che facilitano lo spostamento dei fianchi del paziente all'indietro nel sedile, assicurando così un corretto posizionamento.



ATTENZIONE!

Pericolo di lesioni gravi o danni

Una forza eccessiva sulle maniglie può causare la rottura dell'imbracatura.

– Non usare le maniglie per sollevare!

4.5 Rimozione dell'imbracatura

1. Dopo il completamento del trasferimento, staccare l'imbracatura dal sollevatore.
2. Eseguire in ordine inverso la procedura descritta nella sezione 4.2 *Applicazione dell'imbracatura*, pagina 39.

5 Manutenzione

5.1 Ispezione

Ispezione giornaliera prima dell'uso

Ispezione da eseguire ogni giorno, prima dell'uso e dopo ogni lavaggio:

- Ispezionare visivamente l'imbracatura e verificare l'eventuale presenza di segni di danni, usura o potenziali guasti in tutte le parti.

Ispezione periodica



AVVISO!

I controlli devono essere eseguiti da una persona qualificata con buone conoscenze relative alla progettazione, all'utilizzo e alla cura delle imbracature.

Un controllo periodico per la sicurezza dell'imbracatura deve essere eseguito almeno ogni 6 mesi, salvo indicazione contraria nei requisiti locali.



Una lista di controllo dettagliata per i controlli per la sicurezza è disponibile presso Invacare come documento separato.

5.2 Pulizia e disinfezione



ATTENZIONE!

Pericolo di lesioni

L'uso di imbracature danneggiate può provocare la caduta del paziente o causare lesioni agli assistenti.

- Dopo ogni lavaggio, controllare che le imbracature non presentino segni di usura o logoramento e cuciture allentate.



AVVISO!

La pulizia e la disinfezione regolari prevengono la contaminazione.

Pulire e disinfettare regolarmente il prodotto.

- durante l'uso,
- in caso di contatto con liquidi biologici,
- prima dell'uso per un nuovo utilizzatore.



AVVISO!

Prima di utilizzare il prodotto, assicurarsi sempre che sia completamente asciutto.

Istruzioni per la pulizia

Lavare e asciugare l'imbracatura secondo le istruzioni di lavaggio sull'etichetta.

L'uso frequente di alte temperature e l'asciugatura in asciugabiancheria possono ridurre la durata del prodotto.

Consigliamo l'uso di un normale detersivo per bucato per la casa. Non utilizzare ammorbidenti.

Per la disinfezione, si può utilizzare un disinfettante per la pulizia. Selezionare un disinfettante compatibile con i materiali dell'imbracatura e seguire le istruzioni del produttore del disinfettante.

6 Dopo l'utilizzo

6.1 Condizioni di conservazione

L'imbracatura deve essere conservata in condizioni asciutte con un'umidità relativa massima del 50% e senza luce diretta del sole.

6.2 Ricondizionamento

Questo prodotto è adatto per il riutilizzo. Per il ricondizionamento del prodotto per un nuovo utilizzatore, intraprendere le azioni seguenti:

- Ispezione
- Pulizia e disinfezione

Per ulteriori informazioni, consultare *5 Manutenzione, pagina 39*.

Assicurarsi che il manuale d'uso venga sempre consegnato insieme al prodotto.

Se si riscontrano danni o malfunzionamenti, non riutilizzare il prodotto.

6.3 Smaltimento

Rispettare l'ambiente e riciclare il prodotto attraverso un centro di riciclaggio locale al termine del suo utilizzo.

Smontare il prodotto e i relativi componenti, in modo che i differenti materiali possano essere staccati e riciclati singolarmente.

Lo smaltimento e il riciclaggio dei prodotti usati e degli imballaggi devono essere eseguiti nel rispetto delle leggi e delle normative in materia di gestione dei rifiuti vigenti in ciascun paese. Per ulteriori informazioni, contattare la propria azienda di raccolta rifiuti locale.

7 Dati Tecnici

7.1 Dimensioni

| Variante | Dimensioni [mm] | XS | S | M | L | XL | XXL | |
|----------------------------|-----------------|------|------|------|------|------|------|--|
| Universal Low | A | 820 | 850 | 920 | 950 | 975 | N/A | |
| | B | 700 | 800 | 935 | 1075 | 1140 | N/A | |
| | C | 280 | 350 | 375 | 405 | 405 | N/A | |
| | D | 365 | 410 | 480 | 575 | 730 | N/A | |
| Universal Standard | A | 965 | 1000 | 1085 | 1180 | 1240 | N/A | |
| | B | 800 | 915 | 1050 | 1095 | 1240 | N/A | |
| | C | 405 | 510 | 560 | 585 | 590 | N/A | |
| | D | 365 | 410 | 480 | 555 | 720 | N/A | |
| Universal High | A | 1040 | 1080 | 1425 | 1555 | 1600 | 1650 | |
| | B | 740 | 845 | 1000 | 1120 | 1190 | 1285 | |
| | C | 615 | 770 | 900 | 1000 | 1000 | 1000 | |
| | D | 310 | 350 | 375 | 450 | 570 | 600 | |
| Universal High Plus | A | 1335 | 1385 | 1510 | 1580 | 1590 | N/A | |
| | B | 735 | 840 | 955 | 1105 | 1190 | N/A | |
| | C | 705 | 880 | 935 | 970 | 970 | N/A | |
| | D | 500 | 570 | 660 | 740 | 850 | N/A | |
| | E | 305 | 345 | 455 | 565 | 630 | N/A | |

7.2 Carico massimo per un utilizzo in sicurezza

|  | XS, S, M e L | XL | XXL |
|---|--------------|--------|--------|
| Universal Low | 200 kg | 250 kg | - |
| Universal Standard | | | - |
| Universal High | | | 300 kg |
| Universal High Plus | | | - |

7.3 Materiali

| Materiale | Parte |
|-------------|---|
| Poliestere | Tessuto principale, cinghie, bordatura (tessuto compatto), etichetta principale (tessuto) |
| Poliamide | Bordatura (tessuto in rete e spacer), etichetta secondaria |
| Poliuretano | Imbottitura |

I materiali utilizzati non sono ignifughi.

1 Algemeen

1.1 Inleiding

Deze gebruikershandleiding bevat belangrijke informatie over het gebruik van dit product. Lees de gebruikershandleiding aandachtig door en volg de veiligheidsinstructies, zodat u zeker weet dat u het product veilig gebruikt.

Invacare behoudt zich het recht voor om productspecificaties zonder voorafgaande kennisgeving te wijzigen.

Controleer voordat u dit document leest of u de juiste versie hebt. U vindt een pdf-bestand met de laatste versie op de Invacare-website.

Als u de lettergrootte in de gedrukte versie van het document moeilijk kunt lezen, kunt u een pdf-versie downloaden van de website. In de pdf-versie kunt u de letters op het scherm aanpassen tot een grootte die u prettiger vindt.

In geval zich een ernstig incident met het product voordoet, dient u de fabrikant en de bevoegde instantie in uw land daarvan op de hoogte te brengen.

Symbolen in dit document

In dit document worden symbolen en signaalwoorden gebruikt die van toepassing zijn op gevaren of onveilige handelingen die kunnen leiden tot persoonlijk letsel of schade aan eigendommen. Zie de onderstaande informatie voor de definities van de symbolen.



WAARSCHUWING

Duidt op een gevaarlijke situatie die kan leiden tot ernstig letsel of overlijden als de situatie niet wordt vermeden.



LET OP

Duidt op een gevaarlijke situatie die kan leiden tot licht of klein letsel als de situatie niet wordt vermeden.



KENNISGEVING

Duidt op een gevaarlijke situatie die kan leiden tot schade aan eigendommen als de situatie niet wordt vermeden.



Tips en adviezen

Hier worden nuttige tips, adviezen en informatie voor efficiënt, probleemloos gebruik gegeven.

Overige symbolen

(Niet op alle handleidingen van toepassing)



Verantwoordelijke persoon in het VK
Geeft aan of een product wel of niet in het Verenigd Koninkrijk is geproduceerd.



Triman
Wijst op de regels voor recyclen en sorteren (alleen voor Frankrijk).

1.2 Levensduur

De verwachte levensduur van het product is 1 tot 5 jaar. De levensduur is afhankelijk van de stof, de gebruiksfrequentie, de manier van wassen en het draaggewicht.

1.3 Garantie-informatie

Wij bieden voor dit product een fabrieksgarantie in overeenstemming met onze Algemene Voorwaarden in de respectievelijke landen.

Garantieclaims kunnen alleen worden ingediend via de dealer bij wie u het product hebt gekocht.

1.4 Aansprakelijkheidsbeperking

Invacare aanvaardt geen aansprakelijkheid voor schade veroorzaakt door:

- Niet in acht nemen van de gebruikershandleiding
- Verkeerd gebruik
- Normale slijtage
- Verkeerde montage of afstelling door de koper of een derde
- Technische aanpassingen
- Niet-geautoriseerde wijzigingen en/of gebruik van ongeschikte reserveonderdelen

1.5 Naleving

Kwaliteit is cruciaal bij onze bedrijfsactiviteiten, waarbij wordt gewerkt binnen de normen van ISO 13485.

Dit product is voorzien van het CE-merkteken conform Verordening 2017/745 betreffende medische hulpmiddelen, klasse I.

Dit product heeft de UKCA-markering, conform deel II van de UK MDR 2002 (herziene versie), klasse I.

Wij werken er continu aan om ervoor te zorgen dat het effect van het bedrijf op het milieu, zowel lokaal als internationaal, zo veel mogelijk wordt beperkt.

Wij maken uitsluitend gebruik van materialen en onderdelen die voldoen aan de REACH-richtlijnen.

Productspecifieke normen

Het product is getest en voldoet aan de norm ISO 10535 (Tilliften voor het verplaatsen van gehandicapten) en alle bijbehorende normen.

Neem voor meer informatie over de lokale normen en voorschriften contact op met uw lokale Invacare-vertegenwoordiger. Zie de adressen achter in dit document.

2 Veiligheid

2.1 Algemene veiligheidsinformatie



WAARSCHUWING!

Kans op ernstig letsel of schade

Verkeerd gebruik van dit product kan leiden tot schade of lichamelijk letsel.

- Als u de waarschuwingen, aanwijzingen of instructies niet begrijpt, neem dan contact op met een professionele zorgverlener of leverancier voordat u dit hulpmiddel gebruikt.
- Gebruik dit product of de beschikbare optionele apparatuur alleen als u deze instructies en het eventuele aanvullende instructiemateriaal volledig hebt doorgelezen en begrepen, met inbegrip van de gebruikershandleiding, servicehandleidingen of instructiebladen die bij dit product of de optionele apparatuur worden verstrekt.



WAARSCHUWING!

Risico op schade of lichamelijk letsel

Verkeerd gebruik van dit product kan leiden tot schade of lichamelijk letsel.

- Voer geen niet-geautoriseerde wijzigingen of aanpassingen uit op het product.
- Gebruik de draagband uitsluitend voor het verplaatsen van een persoon van het ene rustoppervlak naar het andere.



WAARSCHUWING!

De maximale veilige belasting mag niet worden overschreden.

- Overschrijd niet de maximale belastbaarheid van dit product of de andere onderdelen van het tilsysteem. Zie de maximale veilige belasting in de documentatie of op het label.
- Het onderdeel met de laagste maximale belastbaarheid is bepalend voor de maximale veilige belasting van het gehele systeem.



WAARSCHUWING!

Risico op schade of lichamelijk letsel

Ontstekingsbronnen kunnen brand of vuur veroorzaken.

- Tijdens het verplaatsen van een patiënt moet een veilige afstand worden bewaard tussen de patiëntenlift en mogelijke ontstekingsbronnen (zoals een kachel, fornuis of open haard).
- Het is voor de patiënt en begeleiders verboden om tijdens het verplaatsen te roken.
- De draagband mag niet boven of op een warmtebron worden gelegd (zoals een kachel, fornuis of open haard).



LET OP!

Compatibiliteit van draagbanden met het bevestigingssysteem

Invacare gebruikt een normaal bevestigingssysteem met haken en lussen. De lussen aan de draagband worden bevestigd aan de haken op de patiëntenlift.

- Laat altijd een risicobeoordeling uitvoeren door een professional voordat u een draagband van Invacare gebruikt met een patiëntenlift van een andere fabrikant.
- Vraag uw Invacare-leverancier om advies als u niet zeker weet of u een Invacare-draagband kunt gebruiken met apparatuur van een andere fabrikant.

2.2 Identificatie en symbolen op het product

De labels zijn boven aan de achterzijde van de draagband bevestigd.

Symbolen —Fig. 1

| | |
|---|--|
| Ⓐ | Lees de gebruiksaanwijzing |
| Ⓑ | Conformiteit met Britse normen geëvalueerd |
| Ⓒ | Conformiteit met Europese normen |
| Ⓓ | Fabrikant |
| Ⓔ | Serienummer |
| Ⓕ | Fabricagedatum |
| Ⓖ | Serienummer |
| Ⓗ | Unieke hulpmiddelidentificatie |
| Ⓘ | Referentienummer |
| Ⓙ | Veilig te belasten tot max. |
| Ⓚ | Niet bleken |
| Ⓛ | Op lage temperatuur drogen in de droger |
| Ⓜ | Niet strijken |
| Ⓝ | Wassen op max. 90 °C |
| Ⓞ | Medisch hulpmiddel |
| Ⓟ | Veld voor naam patiënt |
| Ⓠ | QR-code met link naar instructievideo |

3 Productoverzicht

3.1 Beoogd gebruik

De InvacareUniversal-draagbanden zijn niet-stijve lichaamsondersteunende eenheden bedoeld om te worden gebruikt in combinatie met een mobiele tillift, stationaire tillift bevestigd aan muren, vloer of plafond of stationaire vrijstaande tillift met behulp van een lushaakbevestiging met 2 of 4 aansluitpunten.

De draagband is niet geschikt om na verplaatsing onder de patiënt te blijven liggen.

Beoogde gebruikers

De InvacareUniversal-draagbanden zijn bedoeld voor een geheel of gedeeltelijk immobiele patiënt.

Indicaties

De draagbanden zijn geïndiceerd voor het verplaatsen van patiënten die volledig of deels beperkt zijn in hun lichaamsbewegingen:

| | Heup- bewegingen | Romp- bewegingen | Hoofd- bewegingen |
|----------------------------|---------------------|---------------------|----------------------|
| Universal Low | Beperkt | Goed | Goed |
| Universal Standard | | Beperkt | |
| Universal High / High Plus | | | Beperkt |

Er zijn geen contra-indicaties bekend bij gebruik van het product zoals bedoeld.

Beoogde bediener van het product

De beoogde bediener van dit product is een zorgprofessional of een privépersoon die voldoende training heeft gehad.

3.2 Opties

- Verlenglussen – 20 of 30 cm lengte
Kunnen aan de buitenste lussen worden vastgemaakt om de ophangbanden van de draagband langer te maken. Voor een groter bereik en meer positioneringsmogelijkheden.
- Hoofdsteun
Bedoeld voor patiënten die extra ondersteuning nodig hebben die de draagband niet kan bieden of af en toe voor korte tijd als de patiënt het beste past in een lagere draagband.
- Lusmarkering
Bedoeld om de gewenste lussen te markeren na een individuele beoordeling.

4 Gebruik

4.1 Algemene veiligheidsinformatie



WAARSCHUWING!

Risico op schade of lichamelijk letsel

Verkeerd gebruik van dit product kan leiden tot schade of lichamelijk letsel.

- Verplaats een patiënt nooit zonder toestemming van de professionele zorgverlener van de patiënt.
- Controleer of de patiënt geen aanleg heeft voor spasticiteit of ga na of de patiënt een risicobeoordeling heeft ondergaan waarin de kans op plotselinge bewegingen naar voren is onderzocht.



WAARSCHUWING!

Kans op lichamelijk letsel

Het gebruik van onjuist bevestigde of aangepaste draagbanden kan ertoe leiden dat de patiënt valt of de zorgverleners gewond raken.

- Raadpleeg als aanvulling de gebruikershandleiding van de lift en volg de gebruiks- en veiligheidsinstructies op.
- Controleer voordat u de patiënt verplaatst of de draagband goed is bevestigd.
- Controleer zodra de banden strak staan en voordat de patiënt los komt van het oppervlak opnieuw of de draagband goed is bevestigd.
- Gebruik geen enkel type kunststof incontinentieluier of zitkussen tussen de patiënt en het materiaal van de draagband waardoor de patiënt tijdens het verplaatsen uit de draagband zou kunnen glijden.
- Zorg er bij het optillen van een patiënt voor dat het hoofd voldoende wordt ondersteund.
- Plaats de patiënt in de draagband volgens de instructies die bij de draagband zijn geleverd.
- Zorg ervoor dat u alle aanpassingen voor de veiligheid en het comfort voor de patiënt hebt ingesteld voordat u de patiënt gaat verplaatsen.



WAARSCHUWING!

Kans op lichamelijk letsel

Het gebruik van beschadigde draagbanden kan ertoe leiden dat de patiënt valt of de zorgverleners gewond raken.

- Verbleekte, gescheurde, gerafelde en beschadigde draagbanden zijn onveilig en kunnen leiden tot letsel. Verwijder deze direct.

Voor de keuze van een draagband moet een risicoanalyse worden gemaakt door een professionele zorgverlener. Bij de risicoanalyse moet het volgende in overweging worden genomen:

- Het gewicht, de omvang, het fysieke vermogen en de medische toestand van de patiënt.
- De wijze waarop de verplaatsing zal plaatsvinden en de omgeving.
- De compatibiliteit met de andere tilapparatuur die wordt gebruikt.



Raadpleeg voor meer informatie de *keuzehandleiding voor draagbanden van Invacare*.

4.2 De draagband aanbrengen

Draagband aanbrengen in zittende positie

1. Laat de patiënt voorover leunen en bied daarbij voldoende ondersteuning zodat hij of zij niet valt.
2. Breng de draagband centraal langs de rug van de patiënt via het insteekvak omlaag. De onderste markering in het midden moet daarbij op een lijn komen met de onderrug. **Fig. 2a**
3. Laat de patiënt achterover leunen tegen de draagband.
4. Trek de beensteun aan elke kant langs de buitenkant van het dijbeen naar voren. **Fig. 2b**
5. Steek elk van de beensteunen onder de beide dijbenen door.

Draagband aanbrengen in liggende positie

1. Draai de patiënt in zijligging.
2. Vouw de draagband voor de helft op en leg deze centraal langs de wervelkolom. **Fig. 2c**
3. Draai de patiënt naar de andere zij en vouw de draagband uit.

4. Draai de patiënt in rugligging op de draagband en zorg dat de markeringen voor het midden op een lijn komen met de wervelkolom.
5. Breng de benen van de patiënt omhoog door deze bij de knieën te buigen en plaats de draagband onder de benen.

 De draagband is gemakkelijker aan te brengen als de patiënt voldoende controle heeft over zijn of haar romp en in staat is om rechtop op het bed of op de grond te zitten. Indien dit het geval is, kunt u stap 1 t/m 4 op dezelfde manier als bij het aanbrengen in zittende positie doorlopen.

Plaatsing van de armen van de patiënt

De positie van de armen van de patiënt is afhankelijk van het model draagband:

- Universal Standard en High: in de draagband.
- Universal Low en High Plus: buiten de draagband.

4.3 Plaatsing van de beensteunen

De beensteunen kunnen al naar gelang de toestand van de patiënt en op basis van voorkeuren of specifieke handelingen in verschillende posities worden geplaatst:

- **met de beenbanden gekruist - Fig. 3a:** een beenband wordt kruislings door de andere beenband geleid, waarna beide aan de tegenoverliggende haak worden bevestigd.

 Deze manier van bevestigen is het veiligst en wordt daarom aanbevolen. Hiermee wordt voorkomen dat de patiënt voorover valt en wordt een betere positie van de heupen ten opzichte van de onderbenen verkregen.
- **met ongekruiste beenbanden - Fig. 3b:** de beenbanden worden niet gekruist en aan dezelfde kant aan de haak bevestigd.

 Deze manier van bevestigen wordt aanbevolen als de patiënt last heeft van de buik of als intieme delen gewassen moeten worden.
- **met de beenbanden aan de buitenkant - Fig. 3c:** de beensteunen worden zodanig onder de beide dijbenen geplaatst dat de beenbanden aan de buitenzijde van het tegenoverliggende dijbeen komen te zitten en worden dan aan de tegenoverliggende haak bevestigd.

 Aanbevolen bij amputaties en als drukontlasting voor de binnenzijde van de dijbenen.

4.4 De draagband aan de lift bevestigen

De ophangbanden aan de draagband zijn voorzien van lussen in verschillende kleuren die verschillende lengtes aangeven. Hiervan kan gebruik worden gemaakt om de patiënt in verschillende posities te plaatsen. De kortere ophangbanden bij de schouders en de langere banden bij de benen zorgen voor een meer verticale positie die de overplaatsing naar een zittende positie vergemakkelijkt. Door de ophangbanden bij de schouders langer te maken en de banden bij de benen korter te maken, wordt een meer achterover hellende hoek verkregen waarin de overplaatsing naar een liggende positie beter mogelijk is. Bevestig de twee lussen met dezelfde kleur aan weerszijden van de draagband zodat de patiënt bij het omhoog tillen niet scheef hangt. **Fig. 4**



KENNISGEVING

Zorg dat de patiënt bij een overplaatsing naar een zittende positie in een zo verticaal mogelijke houding in de draagband hangt.

1. Bevestig de lus van elk van de ophangbanden aan de bijbehorende haak op de lift:
 - a. Bevestig de schouderband bij de 2 bevestigingspunten voor de beenband aan elk van de haken. **Fig. 5a** of **Fig. 6a** (afhankelijk van het ontwerp van de bevestigingspunten).
 - b. Bevestig de schouder- en beenband bij 4 bevestigingspunten aan een afzonderlijke haak. **Fig. 5b** of **Fig. 6b** (afhankelijk van het ontwerp van de bevestigingspunten).



Bij een model met hoofdsteun bevestigt u de hoofdbanden aan dezelfde haken als de schouderbanden.

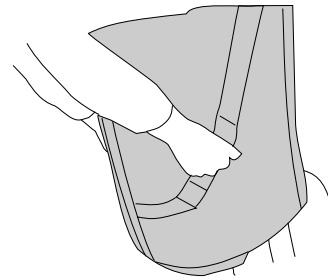

De draagbanden kunnen handgrepen hebben om de heupen van de patiënt zo ver mogelijk naar achteren in de stoel te geleiden voor een goede positionering.



WAARSCHUWING!

Kans op schade en ernstig letsel

Te veel kracht op de handgrepen kan de draagband doen scheuren.

– Gebruik de handgrepen niet om op te tillen!

4.5 De draagband verwijderen

1. Maak, nadat de patiënt is verplaatst, de draagband los van de lift.
2. Voer de procedure die wordt beschreven in 4.2 *De draagband aanbrengen, pagina 44*, in omgekeerde volgorde uit.

5 Onderhoud

5.1 Inspectie

Dagelijkse inspectie voor gebruik

Elke dag dient een inspectie plaats te vinden, voorafgaand aan het gebruik en na elke wasbeurt:

- Kijk of geen van de onderdelen van de draagband beschadigingen, tekenen van slijtage of mogelijke defecten vertoont.

Periodieke inspectie



KENNISGEVING

De inspecties moeten worden uitgevoerd door een gekwalificeerd persoon die goed bekend is met het ontwerp, gebruik en onderhoud van draagbanden.

Er moet minimaal eens per 6 maanden een veiligheidsinspectie van de draagband worden uitgevoerd, tenzij anders vermeld in de lokale vereisten.

 Een document met de gedetailleerde controlelijst voor de veiligheidsinspectie is apart te verkrijgen via Invacare.

5.2 Reiniging en desinfectie



WAARSCHUWING!

Kans op lichamelijk letsel

Het gebruik van beschadigde draagbanden kan ertoe leiden dat de patiënt valt of de assistenten gewond raken.

- Inspecteer de draagband op slijtage, scheuren en losse naden na elke reinigingsbeurt.



KENNISGEVING

Voorkom verontreinigingen door de draagband regelmatig te reinigen en desinfecteren.

Reinig en desinfecteer dit product

- regelmatig als het wordt gebruikt;
- als het in contact is gekomen met lichaamsvocht;
- voordat een nieuwe gebruiker er gebruik van maakt.



KENNISGEVING

Zorg altijd dat het product volledig droog is voordat u het weer in gebruik neemt.

Reinigingsinstructies

Reinig en droog de draagband volgens de wasinstructies op het label.

Door regelmatig wassen op hoge temperatuur of drogen in de droger kan de levensduur van het product worden verkort.

Wij adviseren een normaal wasmiddel voor huishoudelijke doeleinden te gebruiken. Gebruik geen wasverzachter.

Voor desinfectie kan een ontsmettingsmiddel worden gebruikt tijdens de reinigingsprocedure. Kies een ontsmettingsmiddel dat geschikt is voor het materiaal van de draagband en volg de instructies van de producent van het ontsmettingsmiddel.

6 Na gebruik

6.1 Voorschriften voor opslag

Bewaar de draagband op een droge plek bij een maximale relatieve luchtvochtigheid van 50% waar geen direct zonlicht komt.

6.2 Geschikt maken voor hergebruik

Dit product is geschikt voor hergebruik. Om het product voor een nieuwe gebruiker gebruiksklaar te maken, voert u de volgende handelingen uit:

- Inspectie
- Schoonmaken en desinfecteren

Zie 5 *Onderhoud*, pagina 45 voor gedetailleerde informatie.

Zorg ervoor dat de gebruikershandleiding samen met het product wordt overhandigd.

Hergebruik het product niet als er schade of afwijkingen zijn geconstateerd.

6.3 Afvoeren

Wij hopen dat u voldoende milieubewust bent om dit product na de levensduur naar een afvalverwerkingsstation te brengen.

Haal het product en de onderdelen ervan uit elkaar, zodat de verschillende materialen afzonderlijk kunnen worden gerecycled.

Gebruikte producten en verpakkingen moeten worden afgevoerd en gerecycled overeenkomstig de wet- en regelgeving voor afvalverwerking in het betreffende land. Neem contact op met uw plaatselijke afvalverwerkingsbedrijf voor meer informatie.

7 Technische Specificaties

7.1 Afmetingen

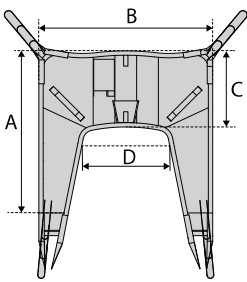
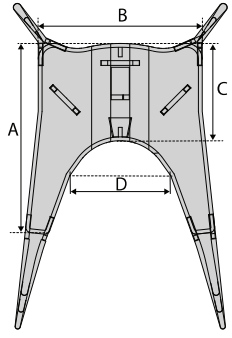
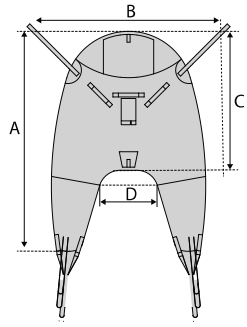
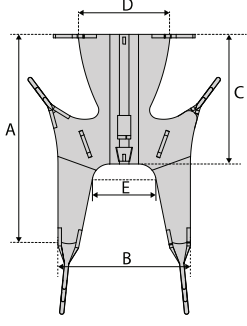
| Variant | Afmeting [mm] | XS | S | M | L | XL | XXL | |
|----------------------------|---------------|------|------|------|------|------|--------|---|
| Universal Low | A | 820 | 850 | 920 | 950 | 975 | N.v.t. |  |
| | B | 700 | 800 | 935 | 1075 | 1140 | N.v.t. | |
| | C | 280 | 350 | 375 | 405 | 405 | N.v.t. | |
| | D | 365 | 410 | 480 | 575 | 730 | N.v.t. | |
| Universal Standard | A | 965 | 1000 | 1085 | 1180 | 1240 | N.v.t. |  |
| | B | 800 | 915 | 1050 | 1095 | 1240 | N.v.t. | |
| | C | 405 | 510 | 560 | 585 | 590 | N.v.t. | |
| | D | 365 | 410 | 480 | 555 | 720 | N.v.t. | |
| Universal High | A | 1040 | 1080 | 1425 | 1555 | 1600 | 1650 |  |
| | B | 740 | 845 | 1000 | 1120 | 1190 | 1285 | |
| | C | 615 | 770 | 900 | 1000 | 1000 | 1000 | |
| | D | 310 | 350 | 375 | 450 | 570 | 600 | |
| Universal High Plus | A | 1335 | 1385 | 1510 | 1580 | 1590 | N.v.t. |  |
| | B | 735 | 840 | 955 | 1105 | 1190 | N.v.t. | |
| | C | 705 | 880 | 935 | 970 | 970 | N.v.t. | |
| | D | 500 | 570 | 660 | 740 | 850 | N.v.t. | |
| | E | 305 | 345 | 455 | 565 | 630 | N.v.t. | |

7.2 Maximale veilige belastning

|  | XS, S, M en L | XL | XXL |
|---|---------------|--------|--------|
| Universal Low | 200 kg | 250 kg | - |
| Universal Standard | | | - |
| Universal High | | | 300 kg |
| Universal High Plus | | | - |

7.3 Materialen

| Materiaal | Onderdeel |
|--------------|--|
| Polyester | Stofgedeelte, banden, omzoming (massief), hoofdlabel (geweven) |
| Polyamide | Omzoming (net en tussenstuk), tweede label |
| Polyurethaan | Bekleding |

De gebruikte materialen zijn niet brandwerend.

no

1 Generell informasjon

1.1 Innledning

Denne bruksanvisningen inneholder viktig informasjon om hvordan produktet håndteres. Les bruksanvisningen nøye, og følg sikkerhetsinstruksjonene i den, slik at du kan bruke produktet på en trygg måte.

Invacare forbeholder seg retten til å endre produktspesifikasjoner uten forvarsel.

Før du leser dette dokumentet, må du forsikre deg om at du har den nyeste versjonen. Du finner den nyeste versjonen som en PDF-fil på Invacare-nettstedet.

Hvis skriftstørrelsen i den trykte versjonen av dokumentet er vanskelig å lese, kan du laste ned PDF-versjonen fra nettstedet. Deretter kan du skalere PDF-en, slik at skriftstørrelsen passer bedre for deg.

Dersom det skjer en alvorlig hendelse i tilknytning til produktet, bør du informere produsenten og de kompetente myndigheter i landet ditt.

Symboler i dette dokumentet

I dette dokumentet brukes bestemte symboler og varselsord for å angi farer eller utrygge fremgangsmåter som kan medføre personskade eller skade på eiendom. Nedenfor finner du definisjoner av disse symbolene.



ADVARSEL

Angir en farlig situasjon som kan føre til alvorlig personskade eller død dersom den ikke unngås.



FORSIKTIG

Angir en farlig situasjon som kan føre til lettere skade dersom den ikke unngås.



LES DETTE

Angir en risikofylt situasjon som kan føre til skade på materiell dersom den ikke unngås.



Tips og anbefalinger

Gir nyttige tips, anbefalinger og opplysninger når det gjelder effektiv og problemfri bruk.

Andre symboler

(Gjelder ikke alle håndbøker)



Ansvarlig UK angir om et produkt ikke er produsert i Storbritannia.



Triman

Angir resirkulerings- og sortereregler (gjelder bare for Tyskland).

1.2 Produktets levetid

Forventet levetid for produktet er 1–5 år. Levetiden vil variere avhengig av hvilket stoff løfteseilet er laget av, hvor ofte det brukes, vaskerutiner og hvilken vektbelastning det utsettes for.

1.3 Garantiopplysninger

Vi tilbyr en produsentgaranti for produktet i samsvar med våre generelle forretningsvilkår i det aktuelle landet.

Garantikrav kan bare rettes gjennom den aktuelle leverandøren av produktet.

1.4 Ansvarsbegrensning

Invacare erkjenner ikke ansvar for skade som skyldes:

- Manglende overholdelse av instruksjonene i bruksanvisningen
- Feil bruk
- Naturlig slitasje
- Feilmontering utført av kjøperen eller en tredjepart
- Tekniske endringer
- Endringer som ikke er godkjent, og/eller bruk av uegnede reservedeler

1.5 Samsvar

Kvalitet er avgjørende for virksomheten til selskapet, som arbeider innenfor fagområdene i ISO 13485.

Dette produktet er CE-merket i samsvar med regulering 2017/745 om medisinsk utstyr klasse I.

Dette produktet er UKCA-merket i samsvar med Part II UK MDR 2002 (med endringer), klasse I.

Vi arbeider kontinuerlig for å sikre at selskapets påvirkning på miljøet – både lokalt og globalt – reduseres til et minimum.

Vi bruker kun materialer og komponenter som er i samsvar med REACH-forskriftene.

Produktspesifikke standarder

Produktet er testet og i samsvar med ISO 10535 (personløftere til forflytning av personer med nedsatt funksjonsevne) og alle relaterte standarder.

Kontakt din lokale Invacare-representant for ytterligere informasjon om lokale standarder og regelverk. Se adresser nederst i dette dokumentet.

2 Sikkerhet

2.1 Generell sikkerhetsinformasjon



ADVARSEL!

Fare for alvorlig personskade eller skade på utstyr
Feil bruk av produktet kan forårsake personskade og skade på utstyr.

- Hvis du har problemer med å forstå advarslene, forsiktighetsmeldingene eller instruksjonene, bør du ta kontakt med kvalifisert helsepersonell eller en leverandør eller teknisk personell før du forsøker å bruke dette utstyret.
- Du må ikke bruke dette produktet eller annet tilgjengelig ekstrautstyr hvis du ikke først har lest og forstått disse instruksjonene og eventuelt tilleggsmateriale, for eksempel bruksanvisninger, servicehåndbøker eller instruksjonsdokumenter som følger med dette produktet eller ekstrautstyr.



ADVARSEL!

Risiko for personskade eller skade på utstyr

Feil bruk av produktet kan forårsake personskade og skade på utstyr.

- Utfør ikke noen endringer på produktet uten tillatelse.
- Ikke bruk løfteseilet til noe annet formål enn å overføre en person fra en hvileflate til en annen.



ADVARSEL!

Maksimal arbeidslastkapasitet må ikke overskrides

- Ikke overskrid den maksimale sikre arbeidsbelastningen til dette produktet eller andre komponenter i løftesystemet. Se dokumentasjon eller merkingen for den angitte maksimale sikre arbeidsbelastningen.
- Komponentet med lavest arbeidslastkapasitet bestemmer hva som er den maksimale sikre arbeidslasten for hele systemet.



ADVARSEL!

Risiko for personskade eller skade på utstyr

Tennkilder kan forårsake forbrenning eller brann.

- Flytting av pasienter må utføres med en sikkerhetsavstand mellom personløfteren og potensielle tennkilder (ovn, komfyr, peis etc.).
- Pasienten eller pleierne må ikke røyke under flyttingen.
- Løfteseilet må ikke plasseres over varmekilder (ovn, komfyr, peis osv.).



FORSIKTIG!

Slyngens kompatibilitet med festesystemet

Invacare bruker et felles festesystem basert på kroker og løkker. Løkkene på slyngen festes til krokene på personløfteren.

- En risikovurdering skal alltid utføres av en profesjonell før Invacare slynger brukes i kombinasjon med personløfter fra en annen produsent.
- Hvis du er i tvil om bruk av Invacare slynger med utstyr fra andre produsenter, må du kontakte Invacare-leverandøren for rådgivning.

2.2 Merking og symboler på produktet

Etikettene er plassert på øverts på baksiden av slyngen.

Symboler —Fig. 1

| | |
|---|--|
| Ⓐ | Les bruksanvisningen |
| Ⓑ | Storbritannias samsvarsvurdering |
| Ⓒ | EU |
| Ⓓ | Produsent |
| Ⓔ | Serienummer |
| Ⓕ | Produksjonsdato |
| Ⓖ | Lotnummer |
| Ⓗ | Unik enhetsidentifikator |
| Ⓘ | Referansenummer |
| Ⓙ | Maks. tillatt arbeidsbelastning |
| Ⓚ | Bruk ikke blekemidler |
| Ⓛ | Tørk i tørketrommel, lav temperatur |
| Ⓜ | Skal ikke strykes |
| Ⓝ | Vask maks. 90 °C |
| Ⓞ | Medisinsk utstyr |
| Ⓟ | Felt for pasientnavn |
| Ⓠ | QR-kode med link til instruksjonsvideo |

3 Produktoversikt

3.1 Tiltent bruk

InvacareUniversal-seil er ikke-stive kroppsstøttenheter ment å brukes i kombinasjon med en mobil vinsj, stasjonær vinsj festet til vegger, gulv eller tak eller stasjonær frittstående vinsj ved hjelp av en løkke for å hekte på tilbehør med 2 eller 4 tilkoblingspunkter.

Løfteseilene skal ikke være igjen under pasienten etter forflytningen.

Tiltente brukere

InvacareUniversal-seil er ment for helt eller delvis immobile pasienter.

Indikasjoner

Løfteseilene indikeres for forflytning av helt eller delvis immobile pasienter med følgende minimumsgrad av kroppskontroll:

| | Kontroll over hofter | Kontroll over overkropp | Kontroll over hode |
|----------------------------|----------------------|-------------------------|--------------------|
| Universal Low | Begrenset | Bra | Bra |
| Universal Standard | | Begrenset | Begrenset |
| Universal High / High Plus | | | Begrenset |

Det er ingen kontraindikasjoner når produktet brukes som tiltent.

Tiltent operatør

Aktuelle personer for betjening av dette produktet er helsepersonell eller privatpersoner som har fått riktig opplæring.

3.2 Ekstraustyr

- Forlengelsesløgger – 20 cm eller 30 cm lengde
Ment å være festet til de ytre løkkene og til å forlenge fjæringsstroppene på slyngen for lenger rekkevidde eller posisjoneringsalternativer.
- Hodestøtte
Ment å brukes til pasienter som trenger ekstra støtte som seilet ikke kan gi, eller iblant i en kort periode hvis pasienten passer best i et lavt seil.
- Løkkemarkør
Ment for å merke de foretrukne løkkene etter en individuell vurdering.

4 Bruk

4.1 Generell sikkerhetsinformasjon



ADVARSEL!

Personskaderisiko eller risiko for skade på utstyr

Feil bruk av produktet kan forårsake personskade og skade på utstyr.

- Ikke flytt pasienten uten godkjennelse fra pasientens helsepersonell.
- Sørg for at pasienten ikke er i risikozonen for spasmer og at en risikovurdering har blitt gjennomført for muligheten for at pasienten skal falle fremover.



ADVARSEL!

Skaderisiko

Løfteseil som er festet eller justert feil, kan føre til at pasienten faller, eller til at pleiepersonell skades.

- Se bruksanvisningen til personløfteren i tillegg og følg instruksjonene for sikkerhet og bruk.
- Kontroller at tilbehøret til løfteseilet er riktig før flyttingen begynner.
- Dobbelsjekk at løfteseilet er festet ordentlig når stroppene strammes før du løfter pasienten av overflaten.
- Ikke bruk inkontinensinnlegg med plastikkbakside eller seteputer mellom pasienten og materialet til løfteseilet som kan føre til at pasienten glir ut av løfteseilet under flytting.
- Pass på at pasienten har tilstrekkelig med hodestøtte når han/hun løftes.
- Plasser pasienten i løfteseilet i samsvar med anvisningene for løfteseilet.
- Alle sikkerhets- og komfortjusteringer må utføres før pasienten flyttes.



ADVARSEL!

Skaderisiko

Bruk av skadede løfteseil kan føre til at pasienten faller, eller til at assistenter skades.

- Løfteseil som er bleket, revnet, oppskåret, frynset eller ødelagt, er utrygge å bruke og kan føre til skade. Må kastes umiddelbart.

For å velge riktig løfteseil må en risikovurdering utføres av helsepersonell. Risikovurderingen må vurdere:

- Pasientens vekt, størrelse, fysisk evne og medisinsk tilstand.
- Overføringstype og miljø.
- Kompatibiliteten til det andre løfteutstyret som brukes.



Hvis du vil ha mer informasjon se *Veiledning for valg av løfteseil fra Invacare*.

4.2 Bruke løfteseilet

Bruk av løfteseilet i sittende stilling

1. Len pasienten fremover for å sikre at han er godt støttet for å redusere risikoen for å falle.
2. Skyv løfteseilet ned på baksiden av pasienten i en sentral posisjon ved hjelp av glidelommen til den nedre midtmarkøren er på linje med bunnen av ryggraden.
Fig. 2a
3. Len pasienten tilbake mot løfteseilet.
4. Trekk benstøtten fremover langs utsiden av lårene på hver side. **Fig. 2b**
5. Pass hver benstøtte under hvert av de korresponderende lårene.

Bruk av løfteseilet i liggende stilling

1. Snu pasienten over på siden.
2. Brett opp halvparten av løfteseilet og plasser den sentralt langs ryggraden. **Fig. 2c**
3. Snu pasienten til den andre siden og brett ut løfteseilet.
4. Snu pasienten over på ryggen på løfteseilet og sørg for at midtmarkørene er på linje med ryggraden.
5. Løft beina ved å bøye knærne og før løfteseilet under beina.



Hvis pasienten har tilstrekkelig kontroll over baksiden og er i stand til å sitte opp fra sengen eller gulvet, vil dette lette applikasjonen og trinn 1-4 kan utføres som ligner på å bruke løfteseilet i sittestilling.

Posisjonering av pasientens armer

Plasseringen av pasientens armer avhenger av hvilken modell som brukes:

- Universal Standard og High: Inne i løfteseilet.
- Universal Low og High Plus: Utenfor løfteseilet.

4.3 Posisjonering av benstøttene

Benstøttene kan plasseres på forskjellige måter avhengig av pasientforhold eller preferanser og oppgaver som skal utføres:

- **med kryssede benstøtter - Fig. 3a:** Benstøttene krysses den ene gjennom den andre og festes til motsatt krok.



Anbefales for maksimal sikkerhet, da det reduserer risikoen for å falle fremover og opprettholder også en bedre justering av hofter og nedre lemmer.

- **med benstøtter som ikke krysses - Fig. 3b:** Benstøttene krysses ikke og festes til kroken på den korresponderende siden.



Anbefales når pasienten har abdominal følsomhet eller har behov for intimhygiene.

- **med benstøtter på utsiden - Fig. 3c:** Benstøttene er plassert under begge lårene slik at benstøttene går på utsiden av motsatt lår og er festet til motsatt krok.



Anbefales for amputerte og for trykkavlastning på de indre lårene.

4.4 Fest løfteseilet til løfteren.

Løfteseilets fjæringsstroppe er utstyrt med fargekodede løkker i ulike lengder, for plassering av pasienten i forskjellige stillinger. Kortere stropper på skuldrene og lengre stropper på beina vil gir er med vertikalt løft, noe som vil hjelpe bidra til overføring til en sittestilling. Ved å forlenge stroppene på skuldrene og forkorte stroppene på beina, kan en mer tilbaketilt posisjon oppnås. Denne stillingen er mer egnet

for flytting til liggende stilling. Sørg for at løkkefargene samsvarer med de korresponderende stroppene på hver side av løfteseilet for en jevn løft av pasienten. **Fig. 4**

! LES DETTE!
For flytting til sittende stilling, plasser pasienten så vertikalt som mulig i løfteseilet.

1. Fest den ønskede løkken på hver stropp til den tilsvarende kroken på personløfteren:
 - a. Fest skulderstroppen med to tilkoblingspunkter før ben- og hoftestroppen på hver av krokene. **Fig. 5a** eller **Fig. 6a** (avhengig av utformingen av festepunkter).
 - b. Med 4 koblingspunkter feste hver av skulder- og benstroppene til en individuell krok. **Fig. 5b** eller **Fig. 6b** (avhengig av utformingen av festepunkter).

i For modeller med hodestøtte, fest hodestroppene til de samme krokene som skulderstroppene.

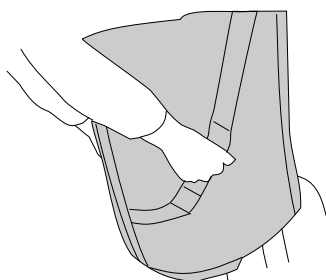

Seilene kan ha håndtak som skal hjelpe pasienten med å føre hoftene så langt bak som mulig inn i setet for riktig plassering.

! ADVARSEL!
Fare for alvorlig personskade eller skade på utstyr
Overdreven kraft på håndtakene kan føre til at seilet revner.
– Ikke bruk håndtakene for å løfte!

4.5 Fjerning av løfteseilet

1. Etter flyttingen er ferdig, ta løfteseilet av personløfteren.
2. Snu rekkefølgen på prosedyren som er beskrevet i 4.2 *Bruke løfteseilet, side 50.*

5 Vedlikehold

5.1 Kontroll

Daglig inspeksjon før bruk

Inspeksjon skal utføres daglig, før bruk og etter hver vask:

- Inspiser løfteseilet og kontroller alle deler for tegn på skade, slitasje eller potensiell svikt.

Rutinemessig inspeksjon

! LES DETTE!
Inspeksjonene må utføres av en kvalifisert person som er godt kjent med design, bruk og stell av slynger.

En sikkerhetskontroll av slyngen må utføres minst hver 6 måned, dersom ikke annet kreves i henhold til lokale krav.

i En detaljert sjekkliste for sikkerhetskontroll er tilgjengelig fra Invacare som et eget dokument.

5.2 Rengjøring og desinfisering



ADVARSEL! Skaderisiko

Bruk av skadede løfteseil kan føre til at pasienten faller, eller til at assistenter skades.
– Inspiser løfteseilet for slitasje og løs søm etter hver vask.



LES DETTE!

Regelmessig rengjøring og desinfisering forhindrer forurensning.
Rengjør og desinfiser produktet
– jevnlig mens det er i bruk,
– når det har vært i kontakt med enhver type kroppsvæske,
– før det brukes på en ny bruker.



LES DETTE!

Pass alltid på at produktet er helt tørket før det tas i bruk igjen.

Rengjøringsanvisninger

Vask og tørk løfteseilet i henhold til vaskeinstruksjonene på etiketten.

Hyppig bruk av høye temperaturer og tørketrommel kan redusere levetiden til produktet.

Vi anbefaler bruk av et vanlig vaskemiddel for husholdningsbruk. Ikke bruk tøymykner.

Desinfeksjon kan utføres ved å bruke et desinfeksjonsmiddel ved rengjøringsprosedyren. Velg et desinfeksjonsmiddel som er kompatibelt med seilmaterialene, og følg instruksjonene fra produsenten av desinfeksjonsmiddelet.

6 Etter bruk

6.1 Lagringsforhold

Løfteseilet må lagres tørt med en maksimal relativ fuktighet på 50 % og utenfor direkte sollys.

6.2 Overhaling

Dette produktet er egnet for gjenbruk. Utfør følgende punkter når produktet skal overhales og overføres til en ny bruker:

- Kontroll
- Rengjøring og desinfisering

For detaljert informasjon, se 5 *Vedlikehold, side 51.*

Sørg for at bruksanvisningen overleveres sammen med produktet.

Hvis det oppdages skade eller feil, må du ikke bruke produktet på nytt.

6.3 Avfallshåndtering

Vi ber deg vise miljøansvar og levere dette produktet til en lokal gjenvinningsstasjon ved endt brukstid.

Demonter produktet og dets komponenter, slik at de ulike materialene kan sorteres og gjenvinnes hver for seg.

Kassering og gjenvinning av brukte produkter og emballasje må overholde lovene og forskriftene for avfallshåndtering i hvert land. Ytterligere informasjon får du hos det lokale renovasjonsselskapet.

7 Tekniske Data

7.1 Dimensjoner

| Variant | Dimensjon [mm] | XS | S | M | L | XL | XXL | |
|----------------------------|----------------|------|------|------|------|------|----------------|--|
| Universal Low | A | 820 | 850 | 920 | 950 | 975 | Ikke relevant. | |
| | B | 700 | 800 | 935 | 1075 | 1140 | Ikke relevant. | |
| | C | 280 | 350 | 375 | 405 | 405 | Ikke relevant. | |
| | D | 365 | 410 | 480 | 575 | 730 | Ikke relevant. | |
| Universal Standard | A | 965 | 1000 | 1085 | 1180 | 1240 | Ikke relevant. | |
| | B | 800 | 915 | 1050 | 1095 | 1240 | Ikke relevant. | |
| | C | 405 | 510 | 560 | 585 | 590 | Ikke relevant. | |
| | D | 365 | 410 | 480 | 555 | 720 | Ikke relevant. | |
| Universal High | A | 1040 | 1080 | 1425 | 1555 | 1600 | 1650 | |
| | B | 740 | 845 | 1000 | 1120 | 1190 | 1285 | |
| | C | 615 | 770 | 900 | 1000 | 1000 | 1000 | |
| | D | 310 | 350 | 375 | 450 | 570 | 600 | |
| Universal High Plus | A | 1335 | 1385 | 1510 | 1580 | 1590 | Ikke relevant. | |
| | B | 735 | 840 | 955 | 1105 | 1190 | Ikke relevant. | |
| | C | 705 | 880 | 935 | 970 | 970 | Ikke relevant. | |
| | D | 500 | 570 | 660 | 740 | 850 | Ikke relevant. | |
| | E | 305 | 345 | 455 | 565 | 630 | Ikke relevant. | |

7.2 Máximal sikker arbeidsbelastning

|  | XS, S, M og L | XL | XXL |
|---|---------------|--------|--------|
| Universal Low | 200 kg | 250 kg | - |
| Universal Standard | | | - |
| Universal High | | | 300 kg |
| Universal High Plus | | | - |

7.3 Materialer

| Materiale | Del |
|------------|--|
| Polyester | Hovedstoff, stropper, kantbånd (fast), hovedmerke (vevd) |
| Polyamid | Kantbånd (nett og avstandsdel), sekundæretikett |
| Polyuretan | Polstring |

Materialene som brukes er ikke flammehemmende.

pt

1 Geral

1.1 Introdução

Este manual de utilização contém informações importantes sobre o manuseamento do produto. Para garantir a segurança durante a utilização do produto, leia atentamente o manual de utilização e siga as instruções de segurança.

A Invacare reserva-se o direito de alterar as especificações do produto sem aviso prévio.

Antes de ler este documento, certifique-se de que tem a versão mais recente. A versão mais recente está disponível no site da Invacare, em formato PDF.

Se o tamanho do tipo de letra no documento impresso for difícil de ler, pode transferir uma versão em PDF do manual a partir do site. A imagem do PDF pode ser ajustada no ecrã para um tamanho de tipo de letra que lhe seja mais cómodo.

Em caso de incidente grave com o produto, deve informar o fabricante e as autoridades competentes do seu país.

Símbolos neste documento

Este documento inclui símbolos e palavras de sinalização que se aplicam a riscos ou práticas perigosas que podem resultar em lesões pessoais ou danos materiais. Consulte as informações abaixo para obter as definições das palavras de sinalização.



ADVERTÊNCIA

Indica uma situação perigosa que, se não for evitada, poderá resultar em morte ou em lesão grave.



ATENÇÃO

Indica uma situação perigosa que, se não for evitada, poderá resultar em lesões menores ou ligeiras.



AVISO

Indica uma situação perigosa que, se não for evitada, poderá resultar em danos à propriedade.



Sugestões e recomendações

Fornece sugestões, recomendações e informações úteis para uma utilização eficiente e isenta de problemas.

Outros símbolos

(Não se aplica a todos os manuais)



Responsável no Reino Unido
Indica que um produto não foi fabricado no Reino Unido.



Pessoa e três setas
Indica regras de reciclagem e separação (apenas relevante em França).

1.2 Vida útil

A vida útil prevista do produto é de 1 a 5 anos. A vida útil varia de acordo com o tecido, a frequência de utilização, os métodos de lavagem e o peso transportado.

1.3 Informações da garantia

Facultamos uma garantia de fabrico para o produto, em conformidade com os nossos Termos e Condições Gerais de Compra nos respetivos países.

As reclamações de garantia só podem ser realizadas através do fornecedor ao qual o produto foi adquirido.

1.4 Limitação de responsabilidade

A Invacare não aceita a responsabilidade por danos decorrentes de:

- Incumprimento das instruções presentes no manual de utilização
- Utilização incorreta
- Desgaste natural devido ao uso
- Montagem ou preparação incorreta pelo comprador ou por terceiros
- Modificações técnicas
- Modificações não autorizadas e/ou utilização de peças sobressalentes desadequadas

1.5 Conformidade

A qualidade é fundamental para o funcionamento da empresa, estando em conformidade com a norma ISO 13485.

Este produto apresenta a marcação CE, em conformidade com o Regulamento de dispositivos médicos 2017/745, Classe I.

Este produto apresenta a marca UKCA, em conformidade com a Parte II do regulamento UK MDR 2002 (atualizado) para Classe I do Reino Unido.

Temos empreendido um esforço contínuo para reduzir ao mínimo o impacto local e global da empresa no ambiente.

Apenas utilizamos materiais e componentes que cumprem a diretiva REACH.

Normas específicas do produto

O produto foi testado e está em conformidade com a norma ISO 10535 (Dispositivos de levantamento para a transferência de pessoas com incapacidades) e com todas as normas relacionadas.

Para obter informações adicionais sobre as normas e os regulamentos locais, contacte o representante local da Invacare. Consulte os endereços no final deste documento.

2 Segurança

2.1 Informações gerais de segurança



ADVERTÊNCIA!

Risco de lesão grave ou danos

A utilização incorreta deste produto pode causar lesões ou danos.

- Se não compreender as advertências, avisos ou instruções, contacte um profissional de cuidados de saúde ou o fornecedor antes de tentar utilizar este equipamento.
- Não utilize este produto ou qualquer equipamento opcional disponível sem primeiro ler e compreender estas instruções e todo o material de instrução adicional, assim como os manuais de utilização, os manuais de assistência ou os folhetos de instruções fornecidos com este produto ou com equipamento opcional.



ADVERTÊNCIA!

Risco de lesões ou danos

A utilização incorreta deste produto pode causar lesões ou danos.

- Não fazer quaisquer modificações nem alterações não autorizadas ao produto.
- Não use a cesta para qualquer outro fim que não seja a transferência um indivíduo de uma superfície de repouso para outra.



ADVERTÊNCIA!

A carga útil máxima não pode ser ultrapassada.

- Não exceda a carga útil máxima deste produto ou de outros componentes do sistema de elevação. Consulte a documentação ou a etiquetagem para a carga útil máxima indicada.
- O componente com o limite de carga mais baixo determina a carga útil máxima de todo o sistema.



ADVERTÊNCIA!

Risco de lesões ou danos

As fontes de ignição podem causar queimaduras ou incêndio.

- A transferência do paciente deve ser realizada deixando um espaço de segurança entre o elevador de transferência e possíveis fontes de ignição (aquecedor, fogão, lareira, etc.).
- O paciente e os assistentes não devem fumar durante a transferência.
- A cesta não deve ser colocada sobre fontes de calor (aquecedor, fogão, lareira, etc.).



ATENÇÃO!

Compatibilidade das cestas com o sistema de fixação

A Invacare utiliza um sistema de fixação comum baseado em ganchos e presilhas. As presilhas da cesta são fixadas aos ganchos no elevador de transferência.

- Deve ser sempre efetuada uma avaliação de riscos antes da utilização das cestas Invacare com elevadores de transferência de outros fabricantes.
- Em caso de dúvidas sobre a utilização de cestas Invacare com equipamento de outros fabricantes, contacte o seu fornecedor da Invacare para obter orientação.

2.2 Etiquetas e símbolos no produto

As etiquetas estão situadas na parte traseira superior da cesta.

Símbolos — Fig. 1

| | |
|---|--|
| Ⓐ | Ler o manual de utilização |
| Ⓑ | Avaliação da conformidade no Reino Unido |
| Ⓒ | Conformidade Europeia |
| Ⓓ | Fabricante |
| Ⓔ | Número de série |
| Ⓕ | Data de fabrico |
| Ⓖ | Número de lote |
| Ⓗ | Identificador Único do Dispositivo |
| Ⓘ | Número de referência |
| Ⓙ | Carga útil máxima |
| Ⓚ | Não limpar com lixívia |
| Ⓛ | Secar à máquina, a baixa temperatura |
| Ⓜ | Não passar a ferro |
| Ⓝ | Temperatura máxima de lavagem de 90 °C |
| Ⓞ | Dispositivo médico |
| Ⓟ | Campo para o nome do paciente |
| Ⓠ | Código QR com ligação para o vídeo de instruções |

3 Descrição geral do produto

3.1 Utilização prevista

As cestas InvacareUniversal são unidades não-rígidas de suporte corporal, destinadas a serem utilizadas em combinação com um gancho móvel, um gancho fixo fixado a paredes, ao chão ou ao teto, ou um gancho fixo independente que utilize uma fixação de velcro com 2 ou 4 pontos de ligação.

As cestas não se destinam a ficar por baixo do paciente após a transferência.

Utilizadores previstos

As cestas InvacareUniversal destinam-se a doentes total ou parcialmente imobilizados.

Indicações

As cestas estão indicadas para a transferência de pacientes total ou parcialmente imobilizados com os seguintes graus mínimos de controlo corporal:

| | Controlo da anca | Controlo do tronco | Controlo da cabeça |
|----------------------------|------------------|--------------------|--------------------|
| Universal Low | Limitado | Bom | Bom |
| Universal Standard | | Limitado | |
| Universal High / High Plus | | | Limitado |

Não existem nenhuma contraindicações conhecidas quando o produto é utilizado da forma prevista.

Operador previsto

O operador deste produto deve ser um profissional de cuidados de saúde ou um indivíduo que recebeu a formação adequada.

3.2 Opções

- Presilhas de extensão – 20 ou 30 cm de comprimento
Destinam-se a ser fixadas às presilhas externas e a prolongar as correias de suspensão da cesta para aumentar o alcance ou as opções de posicionamento.
- Apoio de cabeça
Destina-se a doentes que precisam de apoio adicional que a cesta não proporciona ou só ocasionalmente, por um breve período de tempo, se o paciente se adaptar melhor a uma cesta mais baixa.
- Marcador de presilha
Destina-se a marcar as presilhas preferenciais depois de uma avaliação individual.

4 Utilização

4.1 Informações gerais de segurança



ADVERTÊNCIA!

Risco de lesões ou danos

A utilização incorreta deste produto pode causar lesões ou danos.

- Não tente qualquer transferência sem a aprovação do profissional de cuidados de saúde do paciente.
- Certifique-se de que o paciente não tem tendência a sofrer de espasmos ou que foi concluída uma avaliação de riscos para fazer face à possibilidade de um balanço para a frente.



ADVERTÊNCIA!

Risco de lesão

As cestas incorretamente fixadas ou ajustadas podem fazer com que o paciente caia ou provocar lesões nos assistentes.

- Consequentemente, consulte o manual de utilização do elevador de transferência e siga as instruções de segurança e uso.
- Verifique se a cesta está fixada corretamente antes de iniciar a transferência.
- Verifique novamente se a cesta está fixada corretamente quando as correias estiverem tensionadas antes de levantar o paciente da superfície.
- Não utilize qualquer espécie de compressa de incontinência posterior em plástico nem almofada de assento entre o paciente e o material da cesta que possa fazer com que este deslize para fora da cesta durante a transferência.
- Certifique-se de que existe apoio de cabeça suficiente ao levantar um paciente.
- Posicione o paciente na cesta seguindo as instruções fornecidas com a mesma.
- Devem ser realizados ajustes tendo em vista a segurança e o conforto do paciente antes da sua deslocação.



ADVERTÊNCIA!

Risco de lesão

A utilização de cestas danificadas pode fazer com que o paciente caia ou provocar lesões nos assistentes.

- As cestas branqueadas, rasgadas, cortadas, desfiadas ou danificadas não são seguras e podem resultar em lesões. Descarte-as imediatamente.

Para selecionar a cesta adequada, deve ser realizada uma avaliação de riscos por um profissional de cuidados de saúde. A avaliação de riscos deve considerar:

- O peso, o tamanho, a capacidade física e a condição médica do paciente.
- O tipo de transferência e o ambiente.
- A compatibilidade com o equipamento de elevação adicional utilizado.



Para obter mais informações, consulte o *Guia de seleção de cestas Invacare*.

4.2 Aplicação da cesta

Aplicação da cesta com o paciente sentado

1. Incline o paciente para a frente assegurando que está bem apoiado para reduzir o risco de queda.
2. Faça deslizar a cesta para baixo por detrás das costas do paciente numa posição central utilizando o bolso deslizante até o marcador médio inferior estar alinhado com a base da coluna vertebral. **Fig. 2a**
3. Encoste o paciente à cesta.
4. Puxe o apoio da perna para a frente ao longo da parte exterior de cada coxa. **Fig. 2b**
5. Passe cada apoio de perna por baixo da coxa correspondente.

Aplicação da cesta com o paciente deitado

1. Vire o paciente de lado.
2. Dobre a cesta ao meio e coloque-a numa posição centrada ao longo da coluna vertebral. **Fig. 2c**
3. Vire o paciente para o outro lado e desdobre a cesta.

4. Vire o paciente de costas para a cesta e certifique-se que as marcas no meio estão alinhadas com a coluna vertebral.
5. Levante as pernas do paciente dobrando os joelhos e aplique a cesta por baixo das pernas.

 Se o paciente tiver controlo suficiente do tronco e for capaz de sentar-se na cama ou no chão, isso facilitará a aplicação da cesta e os passos 1-4 podem ser realizados de forma semelhante à aplicação da cesta com o paciente sentado.

Posicionamento dos braços do paciente

O posicionamento dos braços do paciente depende do modelo utilizado:

- Universal Standard e High: Dentro da cesta.
- Universal Low e High Plus: Fora da cesta.

4.3 Posicionamento dos apoios das pernas

Os apoios das pernas podem ser posicionados de diferentes maneiras, dependendo das condições ou preferências do paciente e das tarefas a serem executadas:

- **com as correias das pernas cruzadas - Fig. 3a:** As correias das pernas são cruzadas uma através da outra e são fixadas ao gancho oposto.

 Recomendado para segurança máxima, uma vez que reduz o risco de balanço para a frente e também mantém um melhor alinhamento das ancas e membros inferiores.

- **com as correias das pernas descruzadas - Fig. 3b:** As correias das pernas não são cruzadas nem fixadas ao gancho no lado correspondente.

 Recomendado quando o paciente tem sensibilidade abdominal ou requer higiene íntima.

- **com correias das pernas pela parte externa - Fig. 3c:** Os apoios da perna são colocados por baixo das coxas para que as correias das pernas passem pela parte externa da coxa oposta e sejam fixadas ao gancho oposto.

 Recomendado para amputados e para alívio de pressão no interior das coxas internas.

4.4 Fixação da cesta ao elevador de transferência

As correias de suspensão da cesta estão equipadas com presilhas codificadas por cores que fornecem diferentes comprimentos para colocar o paciente em diferentes posições. Com as correias mais curtas nos ombros e mais compridas nas pernas obtém-se uma elevação mais vertical, o que contribuirá para uma transferência numa posição sentada. Ao alargar as correias nos ombros e encurtar as correias nas pernas, pode ser alcançada uma posição mais reclinada que é mais adequada para uma transferência para uma posição deitada. Faça corresponder as cores das presilhas com as correias de cada lado da cesta para efetuar uma elevação nivelada do paciente. **Fig. 4**



AVISO!

Para uma transferência para uma posição sentada, coloque-o o mais vertical possível na cesta.

1. Fixe a presilha pretendida de cada correia ao gancho correspondente no elevador de transferência:
 - a. Com 2 pontos de ligação, fixe a correia dos ombros antes da correia da perna em cada um dos ganchos. **Fig. 5a** ou **Fig. 6a** (dependendo do modelo dos pontos de fixação).
 - b. Com 4 pontos de ligação, fixe cada uma das correias dos ombros e das pernas a um gancho individual. **Fig. 5b** ou **Fig. 6b** (dependendo do modelo dos pontos de fixação).



Para modelos com apoio de cabeça, fixe as correias da cabeça aos mesmos ganchos que as correias dos ombros.

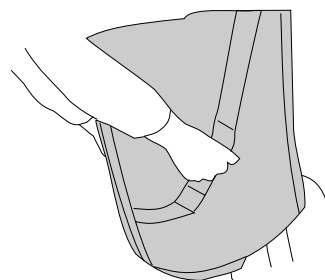

As cestas podem ter pegas destinadas a ajudar a orientar as ancas do doente o máximo possível para trás no assento, para um posicionamento correto.



ADVERTÊNCIA!

Risco de lesão grave ou danos

Uma força excessiva nas pegas pode danificar a cesta.

– Não use as pegas para levantar!

4.5 Remoção da cesta

1. Após a conclusão da transferência, retire a cesta do elevador de transferência.
2. Execute o procedimento descrito na secção 4.2 *Aplicação da cesta*, página 55 pela ordem inversa.

5 Manutenção

5.1 Inspeção

Inspeção diária antes da utilização

Inspeção a ser realizada diariamente, antes da utilização e depois de cada lavagem:

- Inspeccione visualmente a cesta e verifique todas as peças quanto sinais de dano, desgaste ou falha potencial.

Inspeção periódica



AVISO!

As inspeções devem ser realizadas por uma pessoa qualificada que está bem familiarizada com a conceção, utilização e cuidados com as cestas.

Deve ser realizada uma inspeção de segurança periódica da cesta pelo menos cada 6 meses, salvo indicação em contrário nos requisitos locais.



Uma lista de verificação detalhada da inspeção de segurança está disponível junto da Invacare como documento separado.

5.2 Limpeza e desinfeção



ADVERTÊNCIA!

Risco de lesão

A utilização de cestas danificadas pode fazer com que o paciente caia ou provocar lesões nos assistentes.

- Após cada lavagem, verifique se a cesta apresenta sinais de desgaste, rasgões e costuras soltas.



AVISO!

A limpeza e a desinfeção regulares evitam a contaminação.

Limpe e desinfete o produto

- regularmente enquanto está a ser utilizado,
- depois de ter estado em contacto com quaisquer fluidos corporais
- e antes da sua utilização por um novo utilizador.



AVISO!

Certifique-se sempre de que o produto está completamente seco antes de o pôr novamente em funcionamento.

Instruções de limpeza

Lave e seque a cesta de acordo com as instruções de lavagem incluídas na etiqueta.

A utilização frequente de altas temperaturas e a secagem à máquina podem reduzir a vida útil do produto.

Recomendamos a utilização de um detergente normal para a roupa de uso doméstico. Não utilize amaciador.

A desinfeção pode ser realizada com um desinfetante no procedimento de limpeza. Selecione um desinfetante compatível com os materiais da cesta e siga as instruções do fabricante do desinfetante.

6 Após a utilização

6.1 Condições de armazenamento

A cesta deve ser armazenada em condições secas com uma humidade relativa máxima de 50% e sem estar exposta a luz solar direta.

6.2 Recondicionamento

Este produto é adequado para reutilização. Para o recondicionamento do produto para um novo utilizador, execute as seguintes ações:

- Inspeção
- Limpeza e desinfeção

Para obter informações detalhadas, consulte a secção 5 *Manutenção, página 56*.

Certifique-se de que o manual de utilização é fornecido com o produto.

Se forem detetados danos ou avarias, não reutilize o produto.

6.3 Eliminação

Seja amigo do ambiente e recicle este produto no fim da respetiva vida útil através das instalações de reciclagem existentes.

Desmonte o produto e os seus componentes, para que os diferentes materiais possam ser separados e reciclados individualmente.

A eliminação e a reciclagem de produtos utilizados e da embalagem devem cumprir as leis e os regulamentos relativos à gestão de resíduos de cada país. Para obter informações, contacte a empresa de gestão de resíduos local.

7 Características Técnicas

7.1 Dimensões

| Variante | Dimensões [mm] | XS | S | M | L | XL | XXL | |
|----------------------------|----------------|------|------|------|------|------|------|--|
| Universal Low | A | 820 | 850 | 920 | 950 | 975 | N/A | |
| | B | 700 | 800 | 935 | 1075 | 1140 | N/A | |
| | C | 280 | 350 | 375 | 405 | 405 | N/A | |
| | D | 365 | 410 | 480 | 575 | 730 | N/A | |
| Universal Standard | A | 965 | 1000 | 1085 | 1180 | 1240 | N/A | |
| | B | 800 | 915 | 1050 | 1095 | 1240 | N/A | |
| | C | 405 | 510 | 560 | 585 | 590 | N/A | |
| | D | 365 | 410 | 480 | 555 | 720 | N/A | |
| Universal High | A | 1040 | 1080 | 1425 | 1555 | 1600 | 1650 | |
| | B | 740 | 845 | 1000 | 1120 | 1190 | 1285 | |
| | C | 615 | 770 | 900 | 1000 | 1000 | 1000 | |
| | D | 310 | 350 | 375 | 450 | 570 | 600 | |
| Universal High Plus | A | 1335 | 1385 | 1510 | 1580 | 1590 | N/A | |
| | B | 735 | 840 | 955 | 1105 | 1190 | N/A | |
| | C | 705 | 880 | 935 | 970 | 970 | N/A | |
| | D | 500 | 570 | 660 | 740 | 850 | N/A | |
| | E | 305 | 345 | 455 | 565 | 630 | N/A | |

7.2 Carga útil máxima

|  | XS, S, M e L | XL | XXL |
|---|--------------|--------|--------|
| Universal Low | 200 kg | 250 kg | - |
| Universal Standard | | | - |
| Universal High | | | 300 kg |
| Universal High Plus | | | - |

7.3 Materiais

| Material | Peça |
|-------------|--|
| Poliéster | Tecido principal, correias, orla (sólida), etiqueta principal (tecida) |
| Poliamida | Orla (rede e espaçador), etiqueta secundária |
| Poliuretano | Almofada |

Os materiais utilizados não são retardadores de chama.

sv

1 Allmänt

1.1 Inledning

Den här bruksanvisningen innehåller viktig information om hantering av produkten. Läs igenom bruksanvisningen noga och följ säkerhetsinstruktionerna för att försäkra dig om att du använder produkten på ett säkert sätt.

Invacare förbehåller sig rätten att ändra produktspecifikationerna utan ytterligare meddelande.

Kontrollera att du har den senaste versionen av den här bruksanvisningen innan du läser den. Du hittar den senaste versionen som PDF-fil på Invacares webbplats.

Om du tycker att teckensnittsstorleken i den tryckta versionen av bruksanvisningen är svår att läsa kan du ladda ned PDF-versionen från webbplatsen. Du kan sedan förstora PDF-filen på skärmen till en teckensnittsstorlek som passar dig bättre.

Om en allvarlig incident inträffar med produkten bör du informera tillverkaren och den behöriga myndigheten i ditt land.

Symboler som används i dokumentet

Symboler och signalord som används i detta dokument och gäller för faror eller farliga förfaranden som kan leda till personskador eller materiella skador. Symbolerna definieras nedan.



VARNING

Anger en riskfylld situation som kan leda till allvarlig skada eller dödsfall om den inte undviks.



FÖRSIKTIGT

Anger en riskfylld situation som kan leda till lättare skada om den inte undviks.



OBS!

Anger en riskfylld situation som kan leda till skada på egendom om den inte undviks.



Tips och rekommendationer

Ger användbara råd, rekommendationer och information för en effektiv och problemfri användning.

Andra symboler

(Gäller ej alla bruksanvisningar)

60124419-C



Ansvarig person i Storbritannien.

Symbolen anger om produkten inte är tillverkad i Storbritannien.



Triman

Anger regler för återvinning och sortering (gäller endast Frankrike).

1.2 Produktens livslängd

Produktens förväntade livslängd är 1–5 år. Livslängden varierar beroende på material, användningsfrekvens, tvättrutiner och viktbelastning.

1.3 Information om garanti

Vi tillhandahåller en tillverkargaranti för produkten i enlighet med våra allmänna affärsvillkor i respektive land.

Garantianspråk kan endast göras genom den leverantör som tillhandahöll produkten.

1.4 Ansvarsbegränsning

Invacare ansvarar inte för skador som uppkommer till följd av

- att bruksanvisningen inte följs
- felaktig användning
- normalt slitage
- felaktig montering eller inställning som utförs av köparen eller tredje part
- tekniska ändringar
- obehöriga ändringar och/eller användning av olämpliga reservdelar.

1.5 Överensstämmelse

Kvalitet är absolut grundläggande för företagets verksamhet, och vi arbetar i enlighet med standarden i ISO 13485.

Den här produkten är CE-märkt i enlighet med den medicintekniska förordningen (MDR) 2017/745 klass 1.

Den här produkten är försedd med UKCA-märkningen i enlighet med del II UK MDR 2002 (så som reviderad) klass 1.

Vi arbetar ständigt på att se till att företaget påverkar lokal och global miljö så lite som möjligt.

Vi använder endast material och komponenter som följer REACH-direktivet.

Produktspecifika standarder

Produkten har testats och överensstämmer med ISO 10535 (Lyftar för personer med funktionshinder) och alla relaterade standarder.

Kontakta din lokala representant för Invacare om du vill ha mer information om lokala standarder och bestämmelser. Adresser finns i slutet av det här dokumentet.

2 Säkerhet

2.1 Allmän säkerhetsinformation



VARNING!

Risk för allvarliga personskador eller materiella skador

Felaktig användning av den här produkten kan orsaka person- eller saksador.

- Om du inte kan förstå varningarna eller instruktionerna ska du kontakta hälso- eller sjukvårdspersonal eller leverantören innan du använder utrustningen.
- Använd inte produkten eller någon tillvalsutrustning innan du har läst och förstått de här instruktionerna och eventuellt ytterligare instruktionsmaterial som bruksanvisning, servicemanualer eller instruktionsblad som medföljer produkten eller tillvalsutrustningen.



VARNING!

Risk för personskador eller produktskador

Felaktig användning av den här produkten kan orsaka person- eller saksador.

- Utför inga obehöriga ändringar eller modifieringar på produkten.
- Använd inte lyftselen för något annat ändamål än att flytta en person från en viloyta till en annan.



VARNING!

Den maximala tillåtna belastningen får inte överskridas

- Överskrid inte den maximala tillåtna belastningen för produkten eller andra komponenter i lyftsystemet. Se dokumentationen eller märkningen för den angivna maximala tillåtna belastningen.
- Komponenten med den lägsta belastningsgränsen bestämmer den maximala tillåtna belastningen för hela systemet.



VARNING!

Risk för personskador eller produktskador

Antändningskällor kan orsaka brännskador eller brand.

- Patientförflyttningar måste utföras med ett säkert avstånd mellan personlyften och möjliga antändningskällor (element, spis, eldstad, etc.).
- Patienten och vårdpersonalen får inte röka under förflyttningen.
- Lyftselen får inte placeras över värmekällor (element, spis, eldstad, etc.).



FÖRSIKTIGT!

Lyftselsars kompatibilitet med fästsystem

Invacare använder ett vanligt fästsystem som baseras på krokarna och öglor. Lyftselsens öglor fästs på krokarna på personlyften.

- En riskbedömning ska alltid göras av en kvalificerad person före användning av Invacares lyftselsar med personlyft från andra tillverkare.
- Kontakta din Invacare-leverantör om du är osäker på hur du använder Invacares lyftselsar med utrustning från andra tillverkare.

2.2 Etiketter och symboler på produkten

Etiketterna sitter på lyftselsens övre baksida.

Symboler –Fig. 1

| | |
|---|--|
| Ⓐ | Läs bruksanvisningen |
| Ⓑ | UK Conformity Assessed-märkt |
| Ⓒ | Regelefterlevnad Europa |
| Ⓓ | Tillverkare |
| Ⓔ | Serienummer |
| Ⓕ | Tillverkningsdatum |
| Ⓖ | Lotnummer |
| Ⓗ | Unik enhetsidentifierare |
| Ⓘ | Referensnummer |
| Ⓙ | Max. tillåten belastning |
| Ⓚ | Får inte blekas |
| Ⓛ | Torktumla, låg temperatur |
| Ⓜ | Får inte strykas |
| Ⓝ | Tvätt max. 90 °C |
| Ⓞ | Medicinteknisk produkt |
| Ⓟ | Fält för patientnamn |
| Ⓠ | QR-kod med länk till instruktionsvideo |

3 Produktöversikt

3.1 Avsedd användning

Invacare-lyftselsarUniversalär icke-styva kroppsstödsenheter avsedda att användas i kombination med en mobil lyft, stationär lyft fixerad på väggar, golv eller tak eller stationär fristående lyft med en ögla till krok-fäste med 2 eller 4 anslutningspunkter.

Lyftselsarna är inte avsedda att lämnas kvar under patienten efter förflyttningen.

Avsedda användare

Invacare-lyftselsarUniversalär avsedda för en helt eller delvis orörlig patient.

Indikationer

Lyftselsarna är avsedda för förflyttning av helt eller delvist orörliga patienter med följande lägsta grader av kropps kontroll:

| | Höft-kontroll | Bål-kontroll | Huvud-kontroll |
|----------------------------|---------------|--------------|----------------|
| Universal Low | Begränsad | Bra | Bra |
| Universal Standard | | Begränsad | Begränsad |
| Universal High / High Plus | | | Begränsad |

Det finns inga kända kontraindikationer för användning av den här produkten.

Avsedd användare

Vårdpersonal och privatpersoner som har fått ordentlig utbildning är de avsedda användarna av denna produkt.

3.2 Tillval

- Förlängningsöglor – 20 cm eller 30 cm längd
Avsedd att fästas på de yttre öglorna och förlänga lyftselen upphängningsband för större räckvidd eller positioneringsmöjligheter.
- Huvudstöd
Avsedda att användas för patienter som behöver ytterligare stöd som lyftselen inte kan ge eller ibland under en kortare tid om brukaren passar bäst i en lägre lyftsele.
- Ögelmarkör
Avsedd att markera de föredragna slingorna efter en individuell bedömning.

4 Användande

4.1 Allmän säkerhetsinformation



VARNING!

Risk för person- eller produktskador

Felaktig användning av den här produkten kan orsaka person- eller sakskador.

- Försök inte förflytta en patient utan godkännande från patientens vårdpersonal.
- Se till att patienten inte har en benägenhet för spasmer eller att en riskbedömning har slutförts för att förhindra risken för att patienten plötsligt faller framåt.



VARNING!

Risk för personskador

En lyftsele som inte är fäst eller justerad på rätt sätt kan leda till att patienten faller eller att vårdpersonalen skadas.

- Se även personlyftens bruksanvisning och följ instruktionerna för säkerhet och användning.
- Kontrollera att lyftselen är korrekt fastsatt innan du påbörjar överföringen.
- Kontrollera att lyftselen är korrekt fastsatt en gång till när banden är spända innan patienten lyfts upp från ytan.
- Du får inte använda någon typ av inkontinensskydd eller sittdyna med plastöverdrag mellan patienten och lyftselematerialet som kan leda till att patienten glider ur lyftselen under förflyttningen.
- Kontrollera att patienten har tillräckligt stöd för huvudet vid lyft.
- Placera patienten i lyftselen i enlighet med instruktionerna som följde med lyftselen.
- Justeringar för patientsäkerhet eller patientkomfort bör göras innan patienten flyttas.



VARNING!

Risk för personskador

Om skadade lyftselar används kan det leda till att patienten faller eller att vårdpersonalen skadas.

- En lyftsele som är blekt, sliten, avklippt, fransig eller skadad är inte säker att använda och kan orsaka skador. Kassera den omedelbart.

För att välja lämplig lyftsele måste en riskbedömning göras av hälso-/sjukvårdspersonal. Riskbedömningen måste beakta:

- Patientens vikt, storlek, fysiska förmåga och medicinska tillstånd.
- Typ av förflyttning och omgivningen.
- Kompatibiliteten med övrig lyftutrustning som används.



Mer information finns i *Guide för val av Invacare-lyftsele*.

4.2 Applicera lyftselen

Applicera lyftselen i sittande ställning

1. Luta patienten framåt och se till att han/hon har säkert stöd för att minska risken för fall.
2. Skjut ned lyftselen bakom patientens rygg i ett centralt läge med hjälp av glidfickan tills den nedre mellanmärkningen är i linje med ryggradens bas. **Fig. 2a**
3. Luta patienten bakåt mot lyftselen.
4. Dra benstödet framåt längs utsidan av låret på båda sidor. **Fig. 2b**
5. Trä varje benstöd under motsvarande lår.

Applicera lyftselen i liggande ställning

1. Vänd patienten åt sidan.
2. Vik hälften av lyftselen och placera den centralt längs ryggraden. **Fig. 2c**
3. Vänd patienten till andra sidan och vik ut lyftselen.
4. Vänd patienten till ryggläge på lyftselen och se till att mittmarkörerna är i linje med ryggraden.
5. Lyft benen genom att böja knäna och trä lyftselen under benen.



Om patienten har tillräcklig bålkontroll och kan sätta sig upp från sängen eller golvet kommer detta att underlätta fastsättningen och steg 1–4 kan utföras på liknande sätt som när lyftselen används i sittande ställning.

Placering av patientens armar

Placeringen av patientens armar beror på vilken modell som används:

- Universal Standard och High: Inuti lyftselen.
- Universal, låg och hög plus: Utanför lyftselen.

4.3 Placera benstöden

Benstöden kan placeras på olika sätt beroende på patientens tillstånd eller önskemål och uppgifter som ska utföras:

- **med korsade benband - Fig. 3a:** Benbanden korsas genom varandra och fästs på den motsatta kroken.



Rekommenderas för maximal säkerhet eftersom det minskar risken för plötsliga fall framåt och även upprätthåller en bättre inriktning av höfterna och benen.

- **med ej korsade benband - Fig. 3b:** Benbanden korsas inte och fästs på kroken på motsvarande sida.



Rekommenderas när patienten har ett känsligt bukområde eller kräver intim hygien.

- **med benstöden omlott - Fig. 3c:** Benstöden placeras under båda låren så att benbanden löper på utsidan av det motsatta låret och fästs på den motsatta kroken.



Rekommenderas för amputations- och tryckavlastning på lårens insida.

4.4 Fästa lyftselen i personlyften

Lyftselen upphängningsband är utrustade med färgkodade öglor som tillhandahåller olika längder för att kunna placera patienten i olika ställningar. Kortare band vid axlarna och längre band vid benen ger ett mer vertikalt lyft som hjälper dig att genomföra en förflyttning till en sittande ställning. Genom att förlänga banden vid axlarna och förkorta banden vid benen kan en mer bakåtlutad position uppnås som är mer lämplig för förflyttning till liggande ställning. Matcha öglans färger på de motsvarande banden på vardera sida om lyftselen för ett jämnt lyft av patienten. **Fig. 4**

! **OBS!**
För en förflyttning till en sittande ställning, placera patienten så vertikalt som möjligt i lyftselen.

- Fäst den önskade öglan på varje lyftband på den motsvarande kroken på personlyften:
 - När 2 kopplingspunkter används, anslut axelbandet före benbandet på vardera krok. **Fig. 5a** eller **Fig. 6a** (beroende på utformning av fästpunkter).
 - Med 4 kopplingspunkter fäster du var och en av axel- och benbanden på en enskild krok. **Fig. 5b** eller **Fig. 6b** (beroende på utformning av fästpunkter).

i För modeller med huvudstöd, sätt fast huvudbanden på samma krokar som axelbanden.

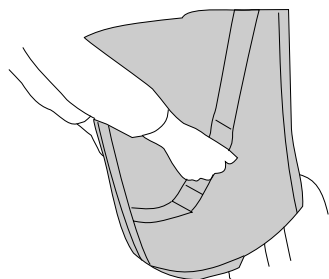

Lyftselarna kan ha handtag avsedda att hjälpa brukarens höfter så långt bakåt som möjligt in i sätet för korrekt positionering.

! **WARNING!**
Risk för allvarlig skada eller produktskada
Överdrivet våld på handtagen kan göra att lyftselen går sönder.
– Använd inte handtagen vid lyft!

4.5 Ta bort lyftselen

- När förflyttningen har slutförts ska lyftselen tas bort från personlyften.
- Utför proceduren som beskrivs i 4.2 *Applicera lyftselen*, Sida 61 i omvänd ordning.

5 Underhåll

5.1 Inspektion

Daglig inspektion före användning

Inspektion som ska utföras varje dag före användning och efter varje tvätt:

- Inspektera lyftselen visuellt och kontrollera alla delar beträffande tecken på skada, slitage eller eventuellt fel.

Regelbunden inspektion

! **OBS!**
Besiktningar måste utföras av en behörig person som är väl insatt i konstruktionen, användningen och skötseln av lyftselarna.

En regelbunden säkerhetsbesiktning av lyftselen måste utföras åtminstone var 6:e månad, om inte något annat anges i lokala krav.

i En detaljerad checklista för säkerhetsbesiktning finns tillgänglig från Invacare som ett separat dokument.

5.2 Rengöring och desinfektion



WARNING!

Risk för personskador

Om skadade lyftselar används kan det leda till att patienten ramlar eller att vårdpersonalen skadas.
– Efter varje tvätt ska lyftselen inspekteras för slitage, brott och lösa sömmar.



OBS!

Regelbunden rengöring och desinfektion förhindrar kontaminering.

- Rengör och desinficera produkten
- regelbundet då den är i bruk,
 - när den har kommit i kontakt med kroppsvätskor,
 - innan den används med en ny brukare.



OBS!

Se alltid till att produkten är helt torr innan den tas i bruk igen.

Instruktioner för rengöring

Tvätta och torka lyftselen enligt tvättanvisningarna på etiketten.

Frekvent användning av höga temperaturer och torktumlare kan förkorta produktens livslängd.

Vi rekommenderar att du använder ett vanligt tvättmedel för hemmabruk. Använd inte mjukmedel.

För desinfektion kan det göras genom att använda ett desinfektionsmedel vid rengöringsprocedur. Välj ett desinfektionsmedel som är kompatibelt med lyftselens material och följ de anvisningar som tillverkaren av desinfektionsmedlet tillhandahåller.

6 Återanvändning

6.1 Förvaringsförhållanden

Selen måste förvaras i torr miljö med en högsta relativ luftfuktighet på 50% och skyddad från direkt solljus.

6.2 Rekonditionering

Den här produkten kan återanvändas. Gör följande när produkten ska rekonditioneras för en ny användare:

- Inspektion
- Rengöring och desinfektion

För ingående information, se 5 *Underhåll*, Sida 62.

Se till att bruksanvisningen överlämnas tillsammans med produkten.

Om skador eller fel upptäcks ska produkten inte återanvändas.

6.3 Kassering

Tänk på miljön och återvinn produkten genom att lämna in den på en återvinningscentral när den inte längre kan användas.

Ta isär produkten och dess komponenter så att de olika materialerna kan separeras och återvinnas individuellt.

Kassering och återvinning av begagnade produkter och förpackningar måste följa de lagar och föreskrifter som gäller för avfallshantering i respektive land. Kontakta det företag som sköter den lokala avfallshanteringen för att få information.

7 Teknisk Data

7.1 Mått

| Variant | Mått [mm] | XS | S | M | L | XL | XXL | |
|---------------------|-----------|------|------|------|------|------|------|--|
| Universal Low | A | 820 | 850 | 920 | 950 | 975 | E/T | |
| | B | 700 | 800 | 935 | 1075 | 1140 | E/T | |
| | C | 280 | 350 | 375 | 405 | 405 | E/T | |
| | D | 365 | 410 | 480 | 575 | 730 | E/T | |
| Universal Standard | A | 965 | 1000 | 1085 | 1180 | 1240 | E/T | |
| | B | 800 | 915 | 1050 | 1095 | 1240 | E/T | |
| | C | 405 | 510 | 560 | 585 | 590 | E/T | |
| | D | 365 | 410 | 480 | 555 | 720 | E/T | |
| Universal High | A | 1040 | 1080 | 1425 | 1555 | 1600 | 1650 | |
| | B | 740 | 845 | 1000 | 1120 | 1190 | 1285 | |
| | C | 615 | 770 | 900 | 1000 | 1000 | 1000 | |
| | D | 310 | 350 | 375 | 450 | 570 | 600 | |
| Universal High Plus | A | 1335 | 1385 | 1510 | 1580 | 1590 | E/T | |
| | B | 735 | 840 | 955 | 1105 | 1190 | E/T | |
| | C | 705 | 880 | 935 | 970 | 970 | E/T | |
| | D | 500 | 570 | 660 | 740 | 850 | E/T | |
| | E | 305 | 345 | 455 | 565 | 630 | E/T | |

7.2 Maximal tillåten belastning

|  | XS, S, M och L | XL | XXL |
|---|----------------|--------|--------|
| Universal Low | 200 kg | 250 kg | - |
| Universal Standard | | | - |
| Universal High | | | 300 kg |
| Universal High Plus | | | - |

7.3 Material

| Material | Del |
|------------|---|
| Polyester | Huvudtyg, band, kantband (fast), huvudetikett (vävd) |
| Polyamid | Kantband (nät och spacer polyester), sekundär etikett |
| Polyuretan | Stoppning |

Det material som används är inte flamskyddat.

**United Kingdom & Ireland:**

Invacare Limited
Pencoed Technology Park, Pencoed
Bridgend CF35 5AQ
Tel: (44) (0) 1656 776 200
uk@invacare.com
www.invacare.co.uk

Belgium & Luxemburg:

Invacare nv
Autobaan 22
B-8210 Loppem
Tel: (32) (0)50 83 10 10
Fax: (32) (0)50 83 10 11
marketingbelgium@invacare.com
www.invacare.be

Danmark:

Invacare A/S
Sdr. Ringvej 37
DK-2605 Brøndby
Tel: (45) (0)36 90 00 00
Fax: (45) (0)36 90 00 01
denmark@invacare.com
www.invacare.dk

Deutschland:

Invacare GmbH
Am Achener Hof 8
D-88316 Isny
Tel: (49) (0)7562 700 0
kontakt@invacare.com
www.invacare.de

Österreich:

Invacare Austria GmbH
Herzog-Odilo-Straße 101
A-5310 Mondsee
Tel: (43) 6232 5535 0
Fax: (43) 6232 5535 4
info-austria@invacare.com
www.invacare.at

Schweiz / Suisse / Svizzera:

Invacare AG
Neuhofweg 51
CH-4147 Aesch BL
Tel: (41) (0)61 487 70 80
Fax: (41) (0)61 488 19 10
switzerland@invacare.com
www.invacare.ch

España:

Invacare S.A.
Avenida del Oeste, 50 – 1º-1ª
Valencia-46001
Tel: (34) 972 493 214
contactsp@invacare.com
www.invacare.es

France:

Invacare Poirier SAS
Route de St Roch
F-37230 Fondettes
Tel: (33) (0)2 47 62 64 66
contactfr@invacare.com
www.invacare.fr

Italia:

Invacare Mecc San s.r.l.,
Via Marco Corner, 19
I-36016 Thiene (VI)
Tel: (39) 0445 38 00 59
servizioclienti@invacare.com
www.invacare.it

Nederland:

Invacare BV
Galvanistraat 14-3
NL-6716 AE Ede
Tel: (31) (0)318 695 757
nederland@invacare.com
www.invacare.nl

Norge:

Besøksadresse:
(Office addresses)
Invacare AS
Brynsveien 16
0667 Oslo
Tel: (47) 22 57 95 00
norway@invacare.com
www.invacare.no

Norge:

Vareleveringsadresse:
(Storage / Teknical dep)
Invacare AS
Østensjøveien 19
0661 Oslo
teknisk@invacare.com
www.invacare.no

Portugal:

Invacare Lda
Rua Estrada Velha, 949
P-4465-784 Leça do Balio
Tel: (+351) 225 193 360
portugal@invacare.com
www.invacare.pt

Suomi:

Camp Mobility
Patamäenkatu 5, 33900 Tampere
Puhelin 09-35076310
info@campmobility.fi
www.campmobility.fi

Sverige:

Invacare AB
Fagerstagatan 9
S-163 53 Spånga
Tel: (46) (0)8 761 70 90
Fax: (46) (0)8 761 81 08
sweden@invacare.com
www.invacare.se

Australia:

Invacare Australia Pty. Ltd.
Unit 18/12 Stanton Road,
Seven Hills, NSW 2147,
Australia
Phone: 1800 460 460
Fax: 1800 814 367
orders@invacare.com.au
www.invacare.com.au

**EU Export:**

Invacare Poirier SAS
Route de St Roch
F-37230 Fondettes
Tel: (33) (0)2 47 62 69 80
serviceclient_export@invacare.com
www.invacare.eu.com

New Zealand:

Invacare New Zealand Ltd
4 Westfield Place, Mt Wellington
1060
New Zealand
Phone: 0800 468 222
Fax: 0800 807 788
sales@invacare.co.nz
www.invacare.co.nz



Invacare UK Operations Limited
Unit 4, Pencoed Technology Park,
Pencoed
Bridgend CF35 5AQ
UK



Invacare Portugal, Lda
Rua Estrada Velha 949
4465-784 Leça do Balio
Portugal

60124419-C 2024-04-11



Making Life's Experiences Possible®



Yes, you can.®