

**TOMTAR®**

# Santilo

Badewannenbrett

Bedienungsanleitung Version 2.0.0 DE

DE



## Erfassung der Produkt Identifikationsdaten

Wir empfehlen Ihnen, die Identifikationsdaten zu Ihrem Produkt vom Typenschild in die nachfolgenden Zeilen zu übertragen, damit Sie diese bei Rückfragen zum Produkt parat haben.

(Siehe Kapitel „Produktkennzeichnung“)

<b>TYP</b> Typ / Modell:	
<b>REF</b> Artikel Nr. / REF:	
<b>UDI</b> Seriennummer (21):	
 Herstellungsdatum:	
Sonstige Angaben/Notizen:	

Vielen Dank, dass Sie sich für ein Badewannenbrett von DIETZ entschieden haben.

Dieses Produkt ist ein medizinisches Hilfsmittel. Um ihn korrekt nutzen zu können und mögliche Gefahren durch unsachgemäßen Gebrauch zu vermeiden, ist es erforderlich, dass Sie sich mit seiner Handhabung sehr genau vertraut machen.

Lesen Sie diese Bedienungsanleitung sorgfältig durch, bevor Sie Ihr Produkt verwenden. Sie erhalten darin wichtige Hinweise, die es Ihnen erlauben, die technischen Vorzüge vollständig zu nutzen. Darüber hinaus erhalten Sie Informationen, die der Betriebssicherheit, sowie einer best-

möglichen Werterhaltung Ihres Produkts dienen. Sollten Sie weitergehende Informationen zu Ihrer Versorgung wünschen, so wenden Sie sich bitte an Ihr Sanitäts-Fachhaus.

Auf unserer Internetseite finden Sie immer den aktuellen Stand zu Ihrem Produkt. Für Hinweise und Fragen zur Produktsicherheit und zu Rückrufen wenden Sie sich schriftlich oder telefonisch an DIETZ. Unsere Kontaktinformationen finden Sie auf der Rückseite der Bedienungsanleitung.



## HINWEIS

Für Menschen mit eingeschränkter Sehfähigkeit steht zur größeren Darstellung die Bedienungsanleitung unter **[www.dietz-group.de](http://www.dietz-group.de)** im PDF-Format zur Verfügung.

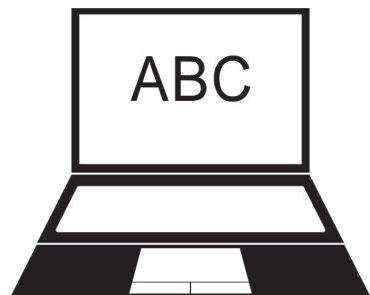

<b>1 Wichtige Informationen</b>	
1.1 Allgemeines . . . . .	5
1.2 Zweckbestimmung . . . . .	5
1.3 Indikationen . . . . .	5
1.4 Kontraindikationen . . . . .	5
1.5 Zeichen und Symbole . . . . .	6
<b>2 Produktbeschreibung</b>	
2.1 Lieferumfang . . . . .	7
2.2 Exemplarische Darstellung . . . . .	7
2.3 Zubehör . . . . .	7
<b>3 Produkt in Betrieb nehmen</b>	
3.1 Montagehinweise . . . . .	8
3.2 Werkzeug . . . . .	8
3.3 Badewannenbrett montieren . . . . .	8
<b>4 Produkt verwenden</b>	
4.1 Badewannenbrett anpassen . . . . .	9
4.2 Hinsetzen und Aufstehen . . . . .	9
4.3 Zubehör und Anbauten von Fremdanbietern . . . . .	10
4.4 Transport . . . . .	10
<b>5 Technische Daten</b>	
5.1 So wird bei DIETZ gemessen . . . . .	11
5.2 Maße und technischen Informationen . . . . .	12
5.3 Produktprüfungen . . . . .	12
5.4 Materialien . . . . .	12
5.5 Produktkennzeichnung . . . . .	13
<b>6 Sicherheitshinweise</b>	
6.1 Sicherheitshinweise . . . . .	14
<b>7 Pflege und Wartung</b>	
7.1 Wartung/Instandhaltung . . . . .	15
7.2 Instandhaltungsplan . . . . .	16
7.3 Reinigung . . . . .	17
7.4 Desinfektion . . . . .	17
7.5 Entsorgung . . . . .	17
7.6 Weitergabe und Wiedereinsatz . . . . .	18
7.7 Lagerung . . . . .	18
<b>8 Herstellererklärungen</b>	
8.1 Gewährleistung . . . . .	19
8.2 Lebensdauer . . . . .	19
8.3 Haftung . . . . .	19

## 1.1 ALLGEMEINES

---

Diese Bedienungsanleitung ist Bestandteil des Lieferumfangs. Sie ist beim Benutzer bereitzuhalten und bleibt auch bei Weitergabe des Produktes beim Produkt. Änderungen durch technische Weiterentwicklungen gegenüber den in dieser Bedienungsanleitung dargestellten Ausführungen behalten wir uns vor. Nachdrucke, Übersetzungen und Vervielfältigungen in

jeglicher Form, auch auszugsweise, bedürfen der schriftlichen Zustimmung der DIETZ GmbH. Das Urheberrecht liegt beim Hersteller. Den jeweils aktuellen Stand der Bedienungsanleitung erfahren Sie bei der DIETZ GmbH. Lesen Sie die Bedienungsanleitung, bevor Sie das Produkt montieren und benutzen.

## 1.2 ZWECKBESTIMMUNG

---

Das Produkt erleichtert Personen mit eingeschränkter Mobilität auf der Höhe des Wannendes sitzend die Vorgänge der Körperreinigung (Duschen) und des Abtrocknens durchführen zu können. Es ist für ein maximales Benutzergewicht von 150 kg ausgelegt.

Das Produkt ist ungeeignet für Personen, die

kleiner als 146 cm sind oder weniger als 40 kg (BMI < 17) wiegen und darf nicht von Kindern verwendet werden. Für die Benutzung als dauernde Sitzgelegenheit ist das Produkt nicht geeignet. Er darf nicht zum Transport von Personen oder von Lasten verwendet werden.

## 1.3 INDIKATIONEN

---

Die Verwendung des Produkts ist angezeigt bei:

- ▼ Stand und Stehufähigkeit
- ▼ Stand und Stehunsicherheit
- ▼ Gliedmaßenverlust/- defekt /-deformation

## 1.4 KONTRAINDIKATIONEN

---

Das Produkt darf nicht verwendet werden bei:

- ▼ Wahrnehmungsstörungen
- ▼ Starken Gleichgewichtsstörungen
- ▼ Sitzunfähigkeit
- ▼ einem Benutzergewicht größer als 150 kg

## 1.5 ZEICHEN UND SYMBOLE

---

Diese Symbole markieren Textpassagen, die hilfreich für die Nutzung und den Betrieb des Produktes im Alltag sind.



---

### WARNUNG

Warnhinweise müssen unbedingt beachtet und angewendet werden! Sie machen darauf aufmerksam, dass bei Nichtbeachtung Verletzungsgefahr besteht und/oder Schäden am Produkt oder der Umgebung verursacht werden können. \_\_\_\_\_



---

### HINWEIS

Tipps und Ratschläge, die die Verwendung von Funktionen erleichtern. \_\_\_\_\_

## 2.1 LIEFERUMFANG

Das Produkt ist ab Werk in Folie verpackt und wird in einem Karton geliefert.

Nach Erhalt der Ware prüfen Sie bitte umgehend den Inhalt auf Vollständigkeit und Unversehrtheit. Ist der Inhalt erkennbar beschädigt, verständigen Sie unverzüglich ihren Lieferanten.

Lieferumfang Santillo:

- ▼ 1 Badewannenbrett
- ▼ 1 Haltegriff inkl. 2 Kunststoffschrauben
- ▼ 4 Klemmzapfen inkl. 4 Kunststoffschrauben
- ▼ 1 Bedienungsanleitung

## 2.2 EXEMPLARISCHE DARSTELLUNG

1. Haltegriff
2. Klemmzapfen
3. Badewannenbrett



Abb. 1

## 2.3 ZUBEHÖR

Für das Produkt ist kein Zubehör vorgesehen.

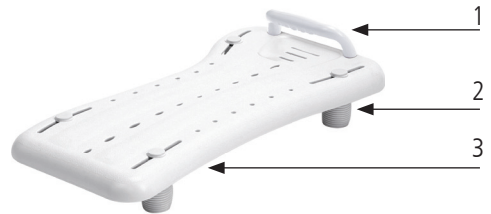

### WARNUNG

**Vergiftungsgefahr:** Beim Verbrennen von Verpackungsfolien können giftige Gase entstehen.

**Erstickengefahr:** Bewahren Sie Plastikbeutel außerhalb der Reichweite von Kindern auf. \_\_\_

### 3.1 MONTAGEHINWEISE

Die Montage und die Funktionsüberprüfung werden vom Fachhandel ausgeführt. Der Techniker beim Fachhändler passt das Produkt dem jeweiligen Benutzer an.



#### HINWEIS

Lesen Sie die Bedienungsanleitung, bevor Sie das Produkt montieren und benutzen.

### 3.2 WERKZEUG

Die Montage erfolgt Werkzeuglos

### 3.3 Badewannenbrett montieren

1. Heben Sie das Produkt mit beiden Händen aus der Verpackung und entfernen Sie die Plastiktüte.
2. Montieren Sie den Haltegriff so, dass der Griff auf der Brettobenseite in Richtung des Badewannenbretts zeigt. Von unten wird das Kunststoffgewinde gegengesteckt. Den Haltegriff mit den beiden Gewinden fest verschrauben (Abb. 2, 1).
3. Zur Montage der Klemzapfen stecken Sie von oben in den Schiebesechlitze jeweils ein Kunststoffgewinde ein. Die Klemzapfen werden von der Unterseite auf die Gewinde gesetzt und fest miteinander verschraubt (Abb.2, 2).



#### WARNUNG

**Klemmgefahr:** Achten Sie bei der gesamten Montage auf ihr Hände/Finger.



Abb. 2



## 4.1 Badewannenbrett anpassen

Das Badewannenbrett kann auf üblichen Badewannen auf den Wannenrand aufgelegt und befestigt werden. Diese Einstellung wird in der Regel durch den Fachhandel vorgenommen. Wenn Sie die Einstellung/Befestigung selbst durchführen gehen Sie wie folgt vor.

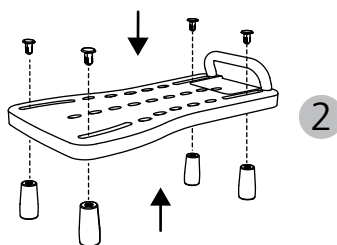
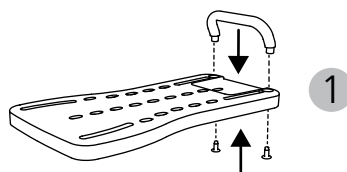
1. Lösen Sie die Klemmzapfen an der Unterseite des Badewannenbrettes (nicht komplett abschrauben) (Abb. 3, 1).
2. Legen Sie das Badewannenbrett mittig auf den Wannenrand und achten Sie darauf, dass die rutschhemmenden Gummiauflagen rechts und links auf dem Wannenrand aufliegen.
3. Schieben Sie die Klemmzapfen gleichmäßig an den Wanneninnenrand (Abb. 3, 2) und ziehen Sie diese fest an .



### WARNUNG

**Klemmgefahr:** Beim Einstellen der Klemmzapfen. achten Sie auf ihr Hände/Finger.

**Kippgefahr:** Abgenutzte oder beschädigte Gummiauflagen sollten unverzüglich ersetzt werden.

**Unfallgefahr:** Achten Sie darauf, dass das Produkt korrekt auf die Breite der Wanne eingestellt sind, und die die rutschhemmenden Gummiauflagen rechts und links auf dem Wannenrand aufliegen.

**Rutschgefahr:** Die Gummiauflagen sowie der Wannenrand sind im Auflagenbereich Fett-, Seifen- und Duschmittelfrei zu halten. \_\_\_\_\_



Abb. 3

## 4.2 Hinsetzen und Aufstehen

1. Legen Sie das Badewannenbrett so auf den Wannenrand, dass der Haltegriff sich gegenüber der Einstiegseite befindet.
2. Zum Hinsetzen/Einsteigen setzen Sie sich von der Seite auf das Badewannenbrett und drehen sich in die Wanne hinein. Platzieren Sie sich mittig auf dem Brett. Ggf. lassen Sie sich dabei durch eine Hilfsperson unterstützen.

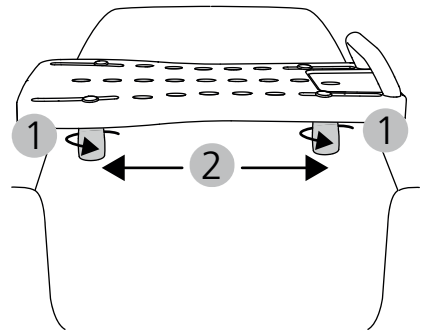

### WARNUNG

**Kippgefahr:** Bitte beachten Sie, dass sich durch Körperbewegungen der Schwerpunkt verlagert und das Kippisiko des Produkts vergrößern kann.

**Kippgefahr:** Stellen Sie sich nicht mit den Füßen auf die Sitzfläche. \_\_\_\_\_

### 4.3 ZUBEHÖR UND ANBAUTEN VON FREMDANBIETERN

---

Für dieses Produkt ist kein Zubehör von DIETZ vorgesehen. Generell darf nur Originalzubehör der DIETZ GmbH verwendet werden. Wenn Fremdprodukte an dem Produkt montiert werden, dann geht die Verantwortung für die Sicherheit des Produktes an denjenigen über, der das Zubehör montiert oder den Anbau vornimmt. Die Konformität der Kombination aus Zubehör oder Anbau und Produkt ist dann neu durch denjenigen der anbaut, zu erklären. Die von DIETZ nach MDR 2017/745, Anhang I-III erklärte Konformität erlischt.



#### WARNUNG

**Sicherheitsgefahr:** Die Sicherheit des Produktes kann nicht gewährleistet werden, sollten Anbauten oder Zubehöre genutzt werden, die nicht von DIETZ vertrieben werden.

Sollten Zubehöre oder Anbauten am Produkt vorgenommen werden, dann müssen die Sicherheitshinweise in der Bedienungsanleitung des Zubehörs oder des Anbaus in jedem Fall beachtet werden.

---

### 4.4 TRANSPORT

---

Das Produkt ist kein Gerät für den häufigen Transport. Wenn es notwendig ist das Produkt zu transportieren, empfehlen wir, es der Montageanleitung entgegengesetzt auseinanderzunehmen. Das Produkt sollte so verpackt werden, dass er stabil steht und keine Gefahr von plötzlichen und gefährlichen Bewegungen im Transportmittel entstehen können.

## 5.1 SO WIRD BEI DIETZ GEMESSEN

Die Angaben zu Abmessungen beziehen sich auf die Standardkonfiguration des Produkts.



### HINWEIS

An textilen Bauteilen gemessene Dimensionen (z. B. Rückenhöhe) sind als Richtwerte mit einer Toleranz von  $\pm 10$  mm zu verstehen.



Abb. 4

## 5.2 MASSE UND TECHNISCHE INFORMATIONEN

Spezifikationen		Santilo	
HMV-Nr.		04.40.02.0020	04.40.02.0021
Farbe	mm	weiß	weiß
a Gesamtbreite	mm	350	350
b Gesamtlänge	mm	690	740
c Gesamthöhe	mm	160	160
Sitzfläche (B × T)	mm	510 × 240	590 × 240
Badewannen Einstellmaß	mm	300 - 530	380 - 650
Umgebungstemperatur im Betrieb		10 C° bis +40 C°	
Umgebungsbedingungen Lagerung		0 C° bis 45 C° // 20% bis 75% relative Luftfeuchtigkeit	
Gesamtgewicht	kg	2,2	2,7
Maximales Benutzergewicht <sup>1</sup>	kg	150	150

<sup>1</sup> Maximales Benutzergewicht inklusive Zuladung / Das Gewicht der Zuladung minimiert das maximale Benutzergewicht

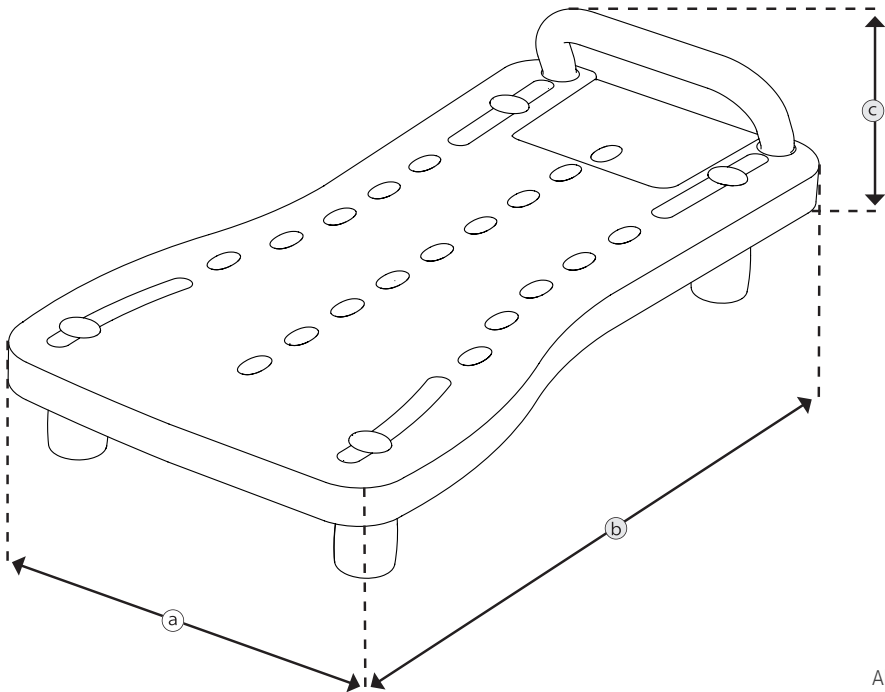
## 5.3 PRODUKTPRÜFUNGEN

DIN EN 12182	Geprüft nach den Anforderungen der technischen Hilfen für behinderte Menschen
ISO 17966	Geprüft nach den Anforderungen und Prüfverfahren für Hilfsmittel zur Körperhygiene
ISO 10993-5	Geprüft auf Toxizität im Material
Testdummy Gewicht	150 kg

## 5.4 MATERIALIEN

Badewannenbrett	Polypropylene + 20% MF
Haltegriff	Polypropylene + 20% MF
Klemmzapfen	Polypropylene + 20% MF (innen) / thermoplastischer Gummi (außen)
Kunststoff Schrauben	Acrylnitril-Butadien-Styrol (ABS)

**Hinweis:** Alle verwendeten Metalle sind korrosionsbeständig

## 5.5 PRODUKTKENNEICHNUNG

Typen- und Warnschilder auf dem Produkt müssen lesbar bleiben. Bitte lassen Sie unlesbare oder fehlende Schilder unverzüglich von Ihrem Fachhändler ersetzen. Die Seriennummer, welche ein Produkt eindeutig identifiziert, befindet sich unter der Sitzfläche auf dem Typenschild. Es darf nicht entfernt werden.



Abb. 5

<b>TOMTAR®</b>	Handelsmarke
<b>TYP</b>	TYP/Modell
<b>REF</b>	REF = Artikel-Nummer
<b>UDI</b>	UDI = Unique Device Identifier (01) UDI-DI / GTIN (10) Bestellnummer (21) Seriennummer
	Hersteller/Herstellerzeichen/ Kontaktanschrift
	Maximales Nutzergewicht inkl. Zuladung
	Herstellungsdatum
	Das Produkt ist nur zur Nutzung im Innenbereich zugelassen
	Bedienungsanleitung beachten
	Achtung: Sicherheitshinweise sind der Bedienungsanleitung zu entnehmen!
<b>MD</b>	Medical Device / Medizinprodukt
<b>CE</b>	CE-Kennzeichen MDR 2017/745, Anhang I-III

## 6.1 SICHERHEITSHINWEISE

---

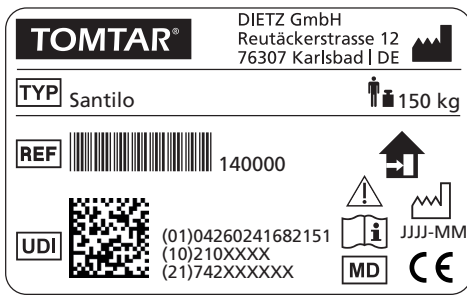
Beachten Sie bei der Benutzung ihres Produkts stets folgende Sicherheitshinweise, um Stürze, gefährliche Situationen und Schäden am Produkt zu vermeiden:

- ▼ Das Produkt darf nur im Innenbereich in der Badewanne benutzt werden.
- ▼ Das Produkt nicht als Aufstiegshilfe verwenden oder darauf stehen.
- ▼ Das Produkt nicht einseitig belasten.
- ▼ Ausrutschgefahr besteht beim Hinsetzen und Aufstehen in feuchten Badewannen insbesondere dann, wenn Duschzusätze (z. B. Seife oder Duschmittel) verwendet wurden.
- ▼ Überprüfen Sie das Produkt vor jedem Gebrauch auf Beschädigung. Ein beschädigtes Produkt darf nicht verwendet werden.
- ▼ Nach jedem Zerlegen und Wiederzusammenbau kontrollieren die Anpassung an die Badewanne sowie den festen Sitz der Verschraubungen.
- ▼ Bei stark eingeschränkter Mobilität das Produkt mit Unterstützung einer Begleitperson verwenden.
- ▼ Durch heißes Wasser oder Sonneneinstrahlung kann die Oberfläche des Produkts heiß werden. Verbrennungsgefahr!
- ▼ Schwerwiegende Vorkommnisse, die im Zusammenhang mit dem Produkt auftreten, müssen dem Hersteller und der zuständigen Behörde gemeldet werden.

## 7.1 WARTUNG/INSTANDHALTUNG

---

Um jederzeit einen sicheren Betrieb des Produkts gewährleisten zu können, empfehlen wir, die im Instandhaltungsplan aufgeführten Überprüfungen regelmäßig durchzuführen.

Eine mangelhafte oder vernachlässigte Pflege und Instandhaltung des Produkts führt zur Einschränkung der Haftung. Der Instandhaltungsplan gibt keinen Aufschluss über den tatsächlich notwendigen, am Produkt festgestellten Arbeitsumfang.



### HINWEIS

Als Benutzer bemerken Sie mögliche Schäden als Erster. Sollten Sie einen Fehler, wie er im Instandhaltungsplan aufgeführt ist, oder weitere Defekte und Funktionseinschränkungen feststellen, wenden Sie sich bitte umgehend an einen autorisierten Fachhändler. \_\_\_\_\_



### WARNUNG

Um die Betriebssicherheit des Produkts aufrecht zu erhalten, dürfen Reparaturen am Produkt nur vom Fachhandel mit DIETZ Originalersatzteilen durchgeführt werden. Der entsprechende Ersatzteilkatalog steht Ihnen auf unserer Internetseite unter den jeweiligen Produktinformationen zur Verfügung. \_\_\_\_\_



### HINWEIS

Die im Instandhaltungsplan erforderlichen Inspektionen und Maßnahmen sind, wenn nicht anders ausgewiesen, durch den Benutzer oder die Hilfsperson durchzuführen. \_\_\_\_\_



### HINWEIS FÜR DEN FACHHÄNDLER:

Wenn der Benutzer Auffälligkeiten am Produkt anzeigt, dann prüfen Sie bitte alle im Instandhaltungsplan aufgeführten Prüfpunkte. Die Überprüfungen müssen auch vor jedem Wiedereinsatz und nach längerer Produkteinlagerung (> 4 Monate) durchgeführt werden. \_\_\_\_\_

## 7.2 INSTANDHALTUNGSPLAN

Was	Beschreibung	monatlich vor Benutzung	
<b>Badewannenbrett</b> auf Beschädigung prüfen	Überprüfen Sie das Brett auf Verformungen, Risse oder Brüche.  Wird ein solcher Schaden gefunden darf das Produkt nicht mehr verwendet werden. Zur Instandsetzung wenden Sie sich umgehend an Ihren Fachhändler.	x	
<b>Haltegriff</b> auf festen Sitz überprüfen	<ul style="list-style-type: none"> <li>Überprüfen Sie den Haltegriff auf einen festen Sitz. Ggf. müssen die Schrauben nachgezogen werden.</li> </ul>  Ein defekte Haltegriff sollten unverzüglich ausgetauscht werden. Zur Instandsetzung wenden Sie sich umgehend an Ihren Fachhändler.	x	
<b>Klemmzapfen</b> auf festen Sitz prüfen	<ul style="list-style-type: none"> <li>Überprüfen Sie die Klemmzapfen auf einen festen Sitz. Ggf. müssen die Schrauben nachgezogen werden.</li> </ul>  Defekte Klemmzapfen sollten unverzüglich ausgetauscht werden. Zur Instandsetzung wenden Sie sich umgehend an Ihren Fachhändler.	x	
<b>Gummiauflagen</b> auf korrekte Platzierung und auf Beschädigung prüfen	<ul style="list-style-type: none"> <li>Überprüfen Sie, dass die Gummiauflagen rechts und links auf dem Wannenrand aufliegen.</li> </ul>  Überprüfen Sie die Gummiauflagen auf Beschädigungen. Defekte Gummiauflagen sollten unverzüglich ausgetauscht werden. Zur Instandsetzung wenden Sie sich umgehend an Ihren Fachhändler.	x	x
<b>Sichtkontrolle</b> Überprüfung auf lockere Teile, Brüche oder andere Schäden	 Wird ein solcher Schaden festgestellt, darf das Produkt nicht mehr genutzt werden, da eine sicherer Anwendung nicht mehr gewährleistet ist. Bitte wenden Sie sich an Ihren Fachhändler		x
<b>Gesamtes Produkt</b> auf Verschmutzung prüfen	<ul style="list-style-type: none"> <li>Produktteile die direkten Hautkontakt haben, sind nach jeder Benutzung zu reinigen ggf. zu desinfizieren.</li> <li>Je nach Verschmutzungsgrad, mindestens aber monatlich, ist das gesamte Produkt zu reinigen/desinfizieren (siehe Kapitel „Reinigung und Desinfektion“).</li> </ul>	x	x



### 7.3 REINIGUNG

---

Zur Reinigung des Produkts verwenden Sie lauwarmes Wasser, versetzt mit einem milden Reinigungsmittel (ohne Lösungsmittel und mit einem pH-Wert von 5-9). Nach dem Reinigen wischen Sie mit klarem Wasser nach und reiben das Produkt mit einem Tuch trocken.



#### WARNUNG

**Materialschäden:** Verwenden Sie zur Reinigung keinen Hochdruckreiniger, keine scharfen, ätzenden Chemikalien und keine Scheuerzusätze.

**Korrosionsgefahr:** Um Korrosionen zu vermeiden, achten Sie nach der Reinigung auf eine vollständige Trocknung aller Materialien. \_\_\_\_\_

### 7.4 DESINFEKTION

---

Alle Teile gründlich mit einem handelsüblichen Flächen-Desinfektionsmittel abwischen oder einsprühen. Besondere Sorgfalt empfiehlt sich bei der Desinfektion von Flächen mit häufigem Hände-/Hautkontakt, wie z. B. Sitzfläche, Rückenlehne und Armauflagen.

Folgende Desinfektionsmittel sind materialverträglich:

- ▼ aldehydfreie Desinfektion auf Basis von Alkoholen (max. 70 % Propylalkohol)



#### WARNUNG

**Materialschäden:** Achten Sie bei der Desinfektion auf die Nutzungs- und Verarbeitungshinweise des Herstellers der Reinigungs- und Desinfektionsmittel.

**Infektionsgefahr:** Das Produkt muss vor jedem Benutzerwechsel desinfiziert werden. \_\_\_\_\_

### 7.5 ENTSORGUNG

---

Sollten Sie das Produkt nicht mehr benötigen, kontaktieren Sie bitte Ihren Fachhändler, er wird den es dann abholen und fachgerecht entsorgen oder weiterverwenden. Andernfalls bringen Sie das Produkt bitte zu Ihrer lokalen Entsorgungsstelle.

## 7.6 WEITERGABE UND WIEDEREINSATZ

---

Ihr Produkt ist für die Weitergabe/Wiedereinsatz geeignet. Die Anzahl der Wiedereinsätze ist abhängig vom Zustand der Materialabnutzung und der Funktionstauglichkeit des jeweiligen Produkts. Bei der Weitergabe und dem Wiedereinsatz des Produkts an einen neuen Nutzer bzw. den Fachhändler denken Sie bitte daran, sämtliche für eine sichere Handhabung notwendigen technischen Unterlagen zu übergeben.

Das Produkt muss vor dem Wiedereinsatz von einem Fachhändler gereinigt, desinfiziert und auf Schäden hin untersucht und freigegeben werden. Dafür müssen alle im Instandhaltungsplan aufgeführten Prüfpunkte am Produkt kontrolliert werden.

## 7.7 LAGERUNG

---

Wenn Sie das Produkt einlagern möchten, dann achten Sie darauf, dass das Produkt trocken, geschützt vor starker Sonneneinstrahlung und bei einer Temperatur von 0 °C bis +45 °C gelagert wird. Im Lagerort sichern Sie das Produkt gegen ungewünschte Bewegungen oder Umfallen.

Nach längerer Lagerung (> 4 Monate) prüfen Sie bitte vor der Wiederbenutzung/ dem Wiedereinsatz alle im Instandhaltungsplan aufgeführten Prüfpunkte am Produkt.



### WARNUNG

**Materialschäden:** Das Produkt nicht in der Nähe einer Wärmequelle lagern und während der Lagerung keine Gegenstände auf dem Produkt ablegen. \_\_\_\_\_

## 8.1 GEWÄHRLEISTUNG

---

Gewährleistungen beziehen sich auf alle Mängel des Produkts, die nachweislich auf Material- oder Herstellungsfehler zurückzuführen sind. Die Gewährleistungsfrist beträgt 24 Monate ab Zugang der Versandbereitschaftsanzeige, spätestens nach Auslieferung. Von der

Gewährleistungspflicht ausgeschlossen sind Beschädigungen, die durch Verschleiß, durch Vorsatz, fahrlässige bzw. unsachgemäße Bedienung oder Benutzung entstanden sind. Dasselbe gilt bei Verwendung von ungeeigneten Pflegemitteln, Schmierölen bzw. Fetten.

## 8.2 LEBENSDAUER

---

Die zu erwartende Produktlebensdauer beträgt bei täglicher und bestimmungsgemäßer Verwendung fünf Jahre. Voraussetzung dafür sind die Einhaltung der Instandhaltungs- und

Sicherheitsvorgaben, die in dieser Gebrauchsanweisung angegeben sind.

Die angegebene Lebensdauer stellt keine zusätzliche Gewährleistung dar.

## 8.3 HAFTUNG

---

Die DIETZ GmbH haftet nur, wenn die Produkte unter den vorgegebenen Bedingungen und zu den vorgegebenen Zwecken eingesetzt werden. Wir empfehlen, die Produkte sachgemäß zu handhaben und entsprechend der Anleitung zu pflegen. Für Schäden, die durch Bauteile und Ersatzteile verursacht werden, die nicht durch die DIETZ GmbH freigegeben wurden, haftet die DIETZ GmbH nicht. Reparaturen sind nur von autorisierten Fachhändlern oder vom Hersteller selbst durchzuführen.

**TOMTAR®**



Produktgruppe: Badewannenbrett

Produkt: Santillo

Bedienungsanleitung Version 2.0.0 DE

Stand 2021-03 (RPO)

**DIETZ GmbH**

Reutäckerstraße 12

76307 Karlsbad

Deutschland

Tel.: +49 7248.9186-0

Fax: +49 7248.9186-86

[info@dietz-reha.de](mailto:info@dietz-reha.de)

[www.dietz-group.de](http://www.dietz-group.de)

TOMTAR ist ein eingetragenes Markenzeichen der DIETZ GmbH.

Der Vertrieb der TOMTAR-Produkte erfolgt über die DIETZ GmbH.

Druckfehler, Irrtümer und Preis- oder Produktänderungen vorbehalten.  
© DIETZ GmbH, Karlsbad  
Nachdruck, auch auszugsweise, nur mit schriftlicher Genehmigung von  
DIETZ GmbH, Karlsbad.